

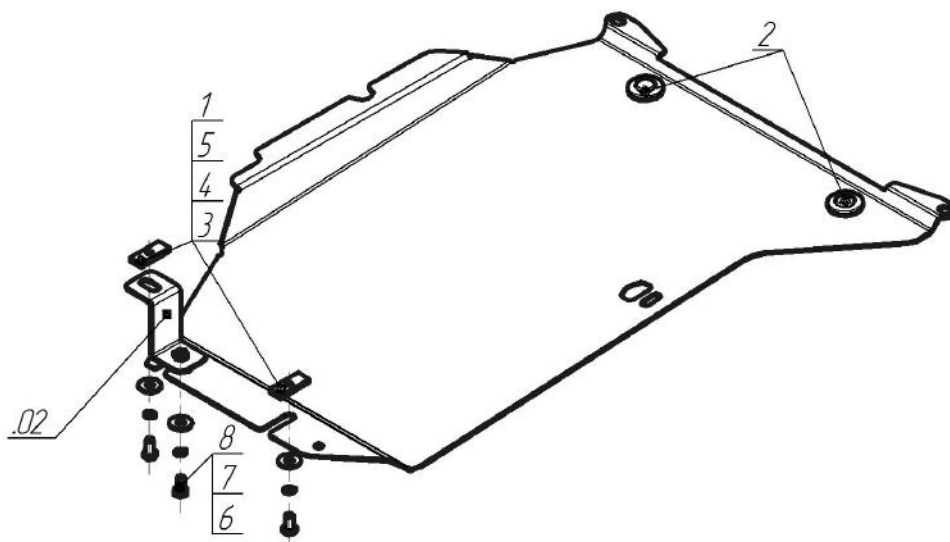









Марка	Модель	Объем	Год выпуска
BMW	X3 (e83)	2.0, 2.5, 3.0	2004-2010



### Комплект крепежа

02		Балка		5		Шайба кузов. DIN 9021 M 08 *200*	2 шт
1		ПР 50x20x6 M8	2 шт	6		Болт DIN 933 – 8.8 10x020	1 шт
2		Демпфер	2 шт	7		Шайба Гровера DIN 127 В М10, средняя серия	1 шт
3		Болт DIN 933 – 8.8 08x020	2 шт	8		Шайба кузов. DIN 9021 M 10 *200*	1 шт
4		Шайба Гровера DIN В 127 М08, средняя серия	2 шт				

## Автомобиль без защиты

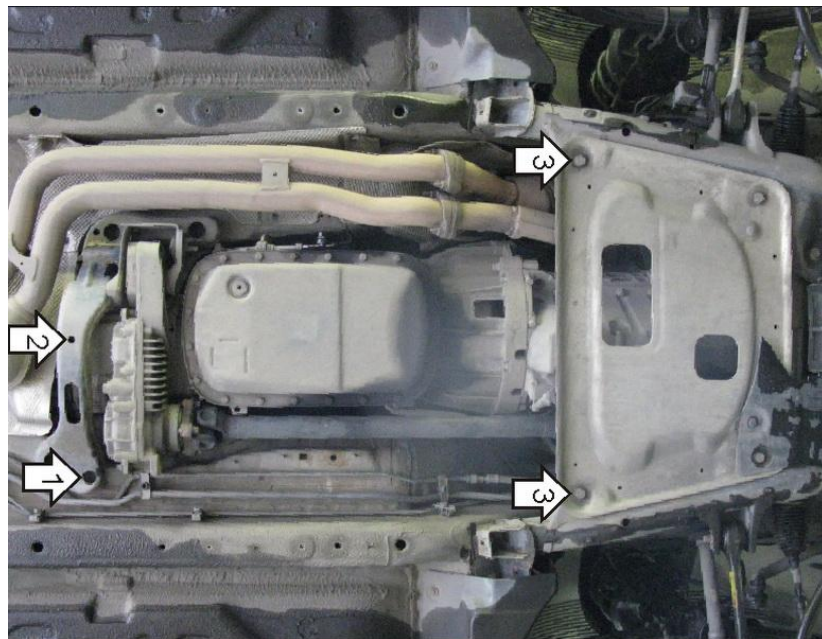

## Автомобиль с защитой

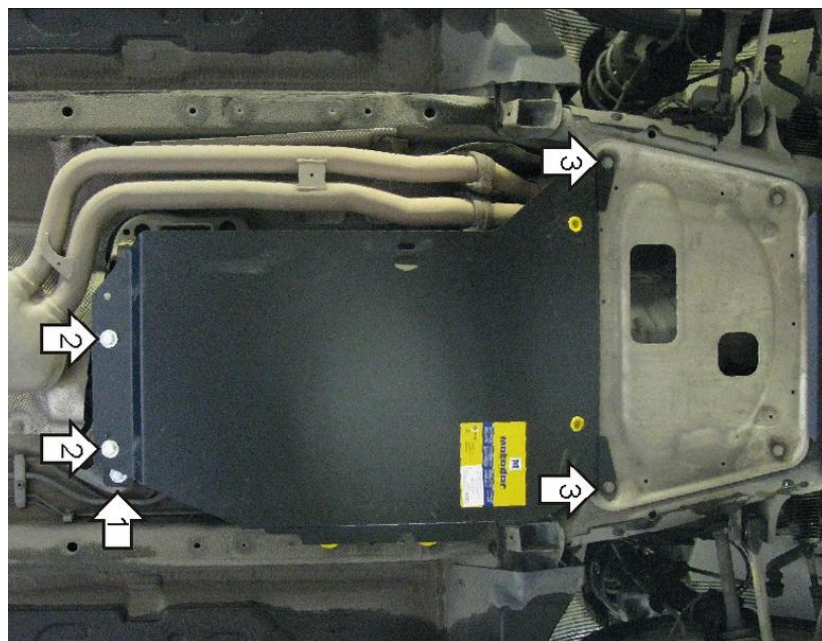

## Порядок установки

1. Закрепить к поперечной балке Кронштейн, используя ПР 50x20x6 М8, Болт М8x20 с Шайбой и Гр. Шайбой 8 и наживить Болт М8x20 с Шайбой и Гр. Шайбой 8
2. Соосно с отверстием в поперечной балке установить ПР 50x20x6 М8 и наживить Болт М8x20 с Шайбой и Гр. Шайбой 8. Завести задние точки защиты.
3. Закрепить к щитку подрамника передние точки крепления защиты на штатный крепеж.

Компания оставляет за собой право вносить изменения в конструкцию и комплектацию продукции.  
Появились вопросы по установке? Заходите на сайт: [motodor.pro](http://motodor.pro) или звоните! 8-800-333-01-47

Версия инструкции от 19.01.2018 15:24:34