

Защищаемые агрегаты: Коробка переключения передач

Материал защиты: 2 мм, Сталь







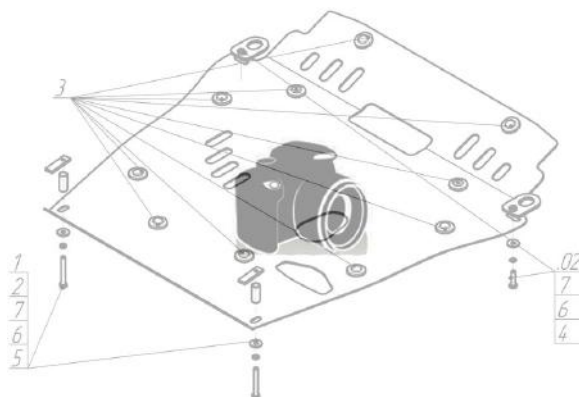

Марка	Модель	Объем	Год выпуска	Марка	Модель	Объем	Год выпуска
Subaru	Impreza	1.5, 2.0, 2.5	2007-2011	Subaru	Legacy	2.0, 2.5	2006-2009
Subaru	Impreza Wrx	2.5	2007-2011	Subaru	Outback	2.0, 2.5	2003-2009

Изображение отсутствует



Комплект крепежа

1		Болт DIN 933 – 8.8 08x030	1 шт	4		Болт DIN 933 – 8.8 10x020	2 шт
2		Шайба Гровера DIN B 127 M08, средняя серия	1 шт	5		Шайба Гровера DIN 127 B M10, средняя серия	2 шт
3		Шайба кузов. DIN 9021 M 08 *200*	1 шт	6		Шайба кузов. DIN 9021 M 10 *200*	3 шт

Автомобиль без защиты



Автомобиль с защитой



Порядок установки

1. Заложить в отверстие в поперечине Планку Специальную, прикрепить к ней Защиту при помощи Болта M8x30 с Шайбой 8, Шайбой 10 и Гровером 8.
2. Прикрепить Защиту к защите Двигателя при помощи Болтов M10x20 с Шайбами 10 и Гроверами 10.

Компания оставляет за собой право вносить изменения в конструкцию и комплектацию продукции.
Появились вопросы по установке? Заходите на сайт: motodor.pro или звоните! 8-800-333-01-47

Версия инструкции от 19.01.2018 15:19:31