

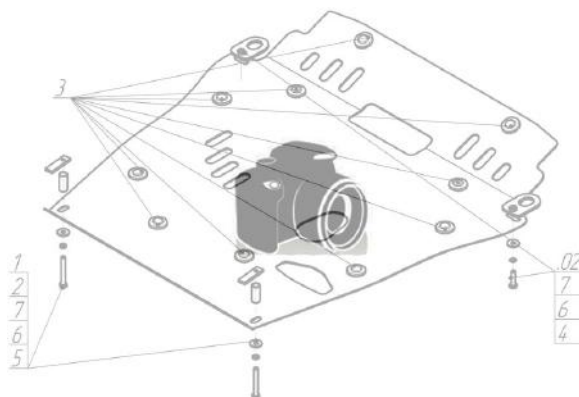









Марка	Модель	Объем	Год выпуска
Subaru	Outback	2.0, 2.5, 3.0	2000-2003

Изображение отсутствует



Комплект крепежа

1		ПЗ 106x20x6 A85 M10	2 шт	3		Шайба Гровера DIN В 127 M08, средняя серия	2 шт
1		ПР 50x20x6 M8	2 шт	3		Шайба Гровера DIN 127 В M10, средняя серия	5 шт
2		Болт DIN 933 – 8.8 08x030	2 шт	4		Шайба кузов. DIN 9021 M 08 *200*	2 шт
2		Болт DIN 933 – 8.8 10x020	5 шт	4		Шайба кузов. DIN 9021 M 10 *200*	5 шт

Автомобиль без защиты

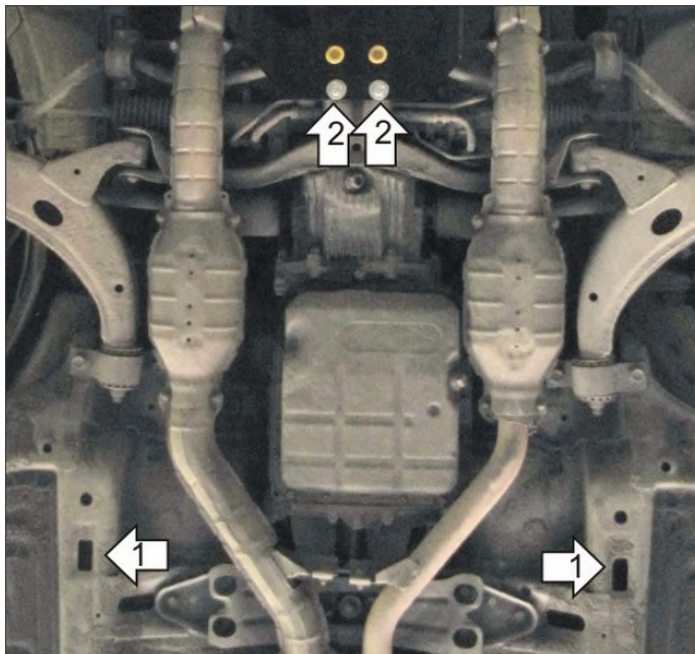

Автомобиль с защитой

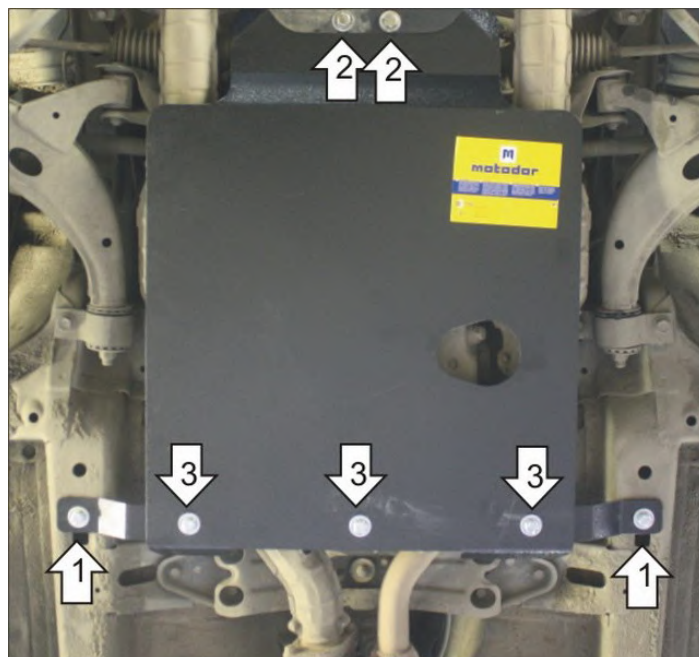

Порядок установки

1. Установить на отверстия в лонжеронах Балку при помощи ПЗ 106x20x6 A85 M10, Болтов M10x20, Шайб 10 и Гроверов 10.
2. Установить на отверстия в подрамнике передние точки крепления Защиты при помощи ПР 50x20x6 M08, Болтов M08x30, Шайб 08 и Гроверов 08.
3. Установить на ранее установленную Балку задние точки крепления Защиты при помощи Болтов M10x20, Шайб 10 и Гроверов 10.

Компания оставляет за собой право вносить изменения в конструкцию и комплектацию продукции.
Появились вопросы по установке? Заходите на сайт: motodor.pro или звоните! 8-800-333-01-47

Версия инструкции от 24.08.2017 12:40:13