

Защищаемые агрегаты: Двигатель, Коробка переключения передач, Радиатор

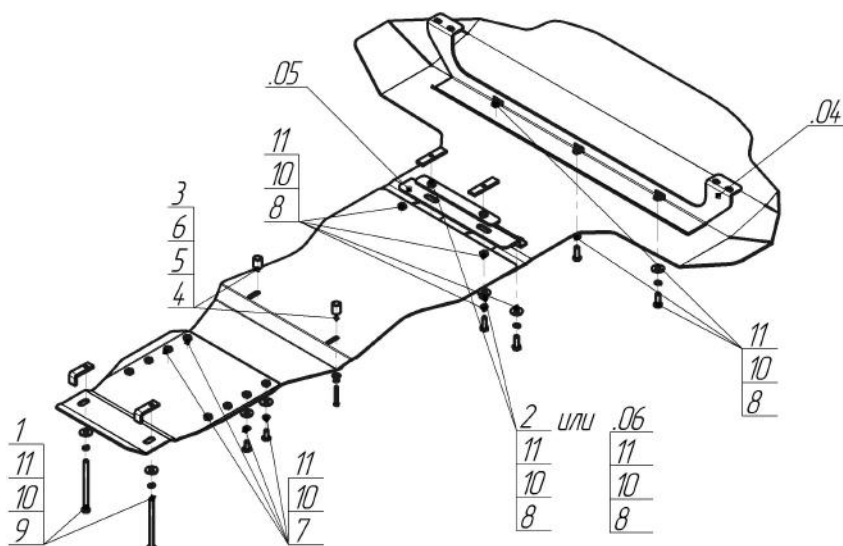













Материал защиты: 3 мм, Сталь



Марка	Модель	Объем	Год выпуска
Audi	Q7	3.0, 4.2	2006-2009



Комплект крепежа

04		Балка		5		Шайба Гровера DIN 127 В М06, средняя серия	2 шт
05		Балка		6		Шайба кузов. DIN 9021 М 06	2 шт
06		Балка		7		Болт DIN 933 – 8.8 10x020	4 шт
1		ПЗ 61x20x6 А40 М10	2 шт	8		Болт DIN 933 – 8.8 10x030	9 шт
2		ПР 80x20x6 М10	2 шт	9		Болт DIN 933 – 8.8 10x140	
3		Проставка 25	2 шт	10		Шайба Гровера DIN 127 В М10, средняя серия	15 шт
4		Болт DIN 933 – 8.8 06x050	2 шт	11		Шайба кузов. DIN 9021 М 10 *200*	17 шт

Автомобиль без защиты

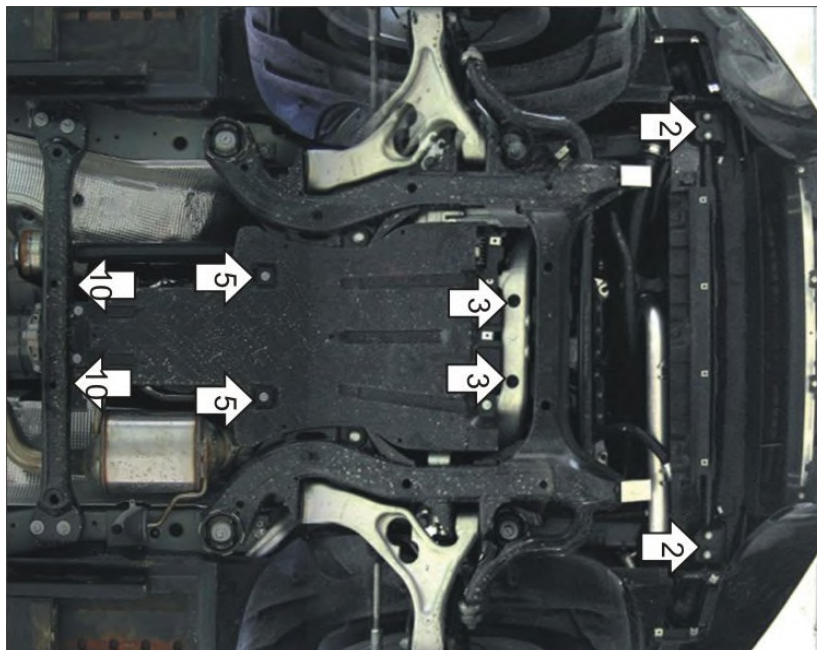

Автомобиль с защитой



Порядок установки

1. Снять переднюю часть пластикового пыльника. Снять кронштейн крепления пластикового пыльника.
2. Установить на штатные болты крепления кронштейна пыльника Балку 1.
3. Закрепить на поперечной алюминиевой балке Балку 2 для этого:
 - для V=3.0 л поместить закладные планки ПР80х20х6 М10 в отверстия в балке и присоединить к ним Балку 2 Болтами М10х30;
 - для V=4.2 поместить Прижим внутрь поперечной балки сквозь овальные окна и присоединить к нему Балку 2 Болтами М10х30.
4. Сочленить Щит 2 и Щит 3 с помощью ПР50х20х6 М10 и Болтов М10. ВНИМАНИЕ! Защита КПП имеет регулируемую длину, при соединении Щита 2 и Щита 3 надо выбрать пары отверстий позволяющие получить необходимое расстояние между точками крепления.
5. Вывернуть болты крепления пыльника напротив мест, обозначенных для крепления Болтами М6х50 и Проставками 25.
6. Наживить Болты М10х30 в планки ПР80х20х6 М10.
7. Установить Щит 1, закрепив его Болтами М10х30 на Балке 1 и Балке 2.
8. Соединить Щит 1 и Щит КПП (Щит 2 + Щит 3), так чтобы наживлённые Болты М10х30 (в планки ПР80х20х6 М10) оказались в открытых пазах Щита 1.
9. Сквозь Проставки 25 Болтами М6х50 прикрепить Щит КПП на место крепления пыльника (см.п.5)
10. Закрепить Щит КПП на поперечную балку при помощи ПЗ61х20х6 А40 М10 и Болтов М10х140.

Компания оставляет за собой право вносить изменения в конструкцию и комплектацию продукции.

Появились вопросы по установке? Заходите на сайт: motodor.pro или звоните! 8-800-333-01-47

Версия инструкции от 19.01.2018 15:16:10