

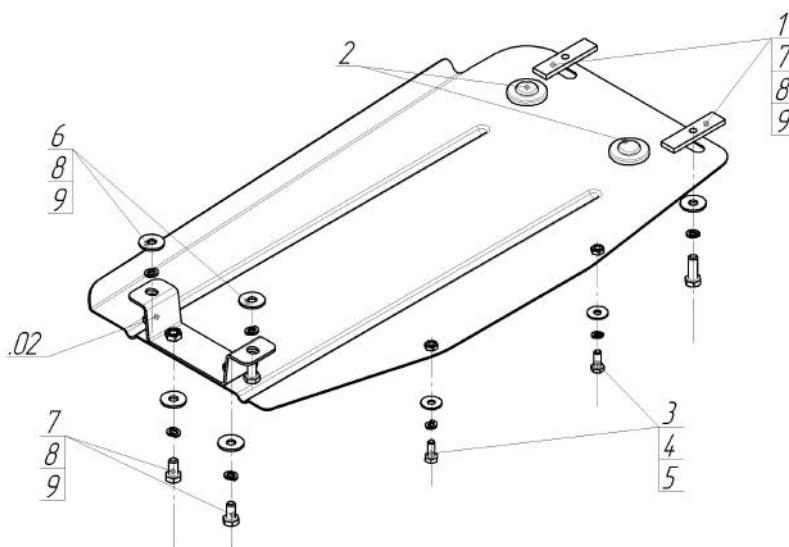











Марка	Модель	Объем	Год выпуска
BMW	5 (e60)	2.0	2003-2007



Комплект крепежа

02		Балка		5		Шайба кузов. DIN 9021 M 08 *200*	2 шт
1		ПР 80x20x6 M10	2 шт	6		Болт DIN 933 – 8.8 10x020	2 шт
2		Демпфер	2 шт	7		Болт DIN 933 – 8.8 10x030	4 шт
3		Болт DIN 933 – 8.8 08x020	2 шт	8		Шайба Гровера DIN 127 B M10, средняя серия	6 шт
4		Шайба Гровера DIN B 127 M08, средняя серия	2 шт	9		Шайба кузов. DIN 9021 M 10 *200*	6 шт

Автомобиль без защиты

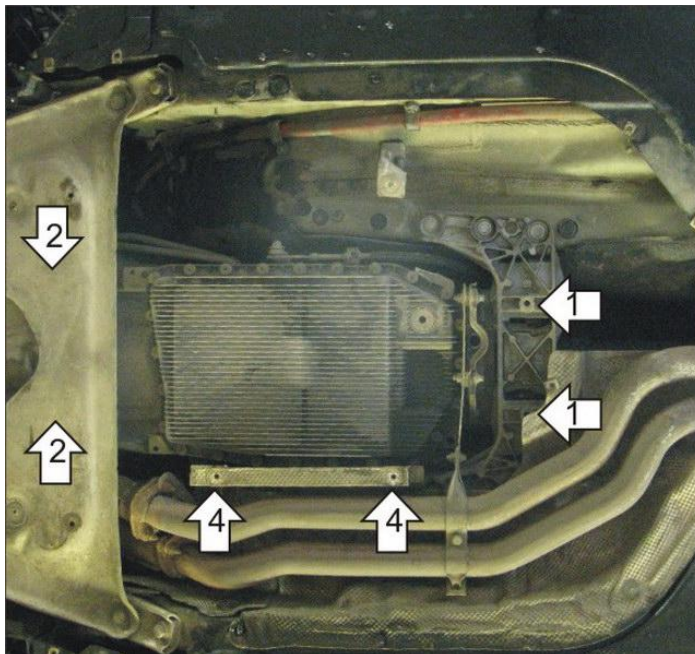

Автомобиль с защитой

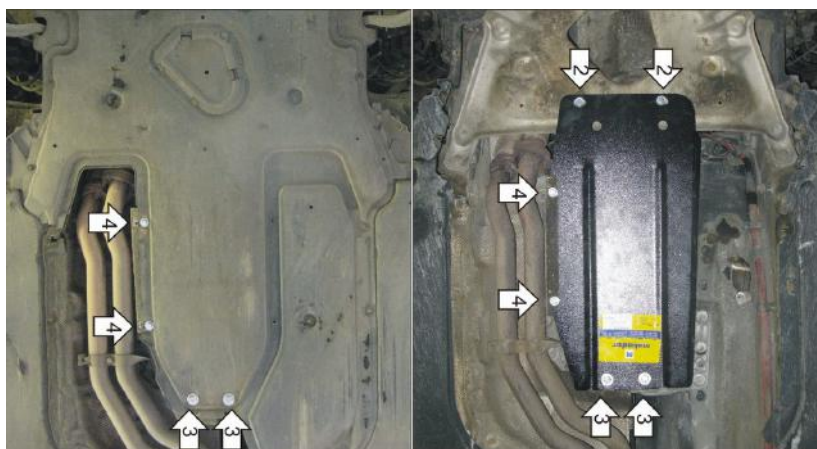

Порядок установки

1. Снять штатный пластиковый пыльник. Установить на штатные резьбовые отверстия силюминовой балки опоры КПП Балку из комплекта крепежа при помощи Болтов M10x30.
2. Прислонить к установленной Балке задние точки щита. Отметить передние точки щита на штатной защите двигателя и просверлить по отметке отверстия диаметром 10 мм. Установить в просверленные отверстия передние точки защиты при помощи ГПР 80x20x6 M10 и Болтов M10x20.
3. Установить штатный пластиковый пыльник. Закрепить к ранее установленной Балке задние точки щита при помощи Болтов M10x20.
4. Закрепить в штатные резьбовые отверстия экрана Глушителя боковые точки защиты при помощи Болтов M8x20.

Компания оставляет за собой право вносить изменения в конструкцию и комплектацию продукции.
Появились вопросы по установке? Заходите на сайт: motodor.pro или звоните! 8-800-333-01-47

Версия инструкции от 19.01.2018 15:11:44