

Защищаемые агрегаты: Двигатель, Коробка переключения передач

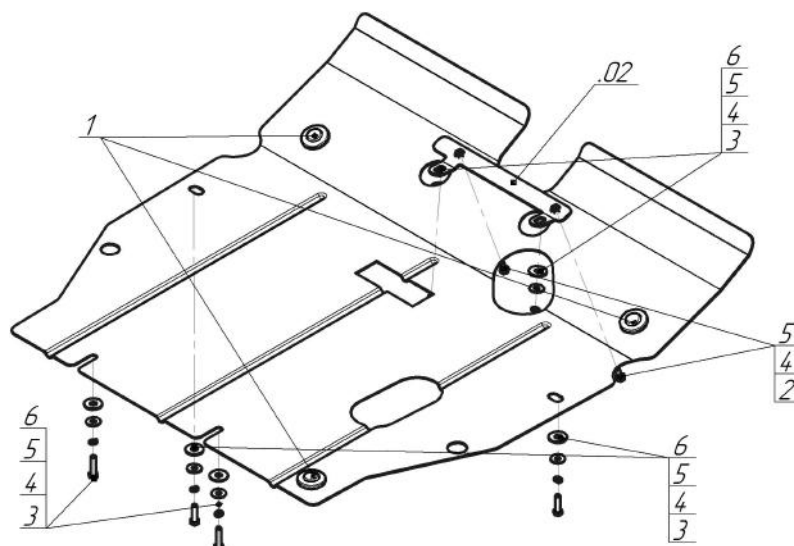





Материал защиты: 2 мм, Сталь



Марка	Модель	Объем	Год выпуска
KIA	Sorento	2.2, 2.4	2009-2012



Комплект крепежа

02		Балка		4		Шайба Гровера DIN В 127 М08, средняя серия	6 шт
1		Демпфер	3 шт	5		Шайба кузов. DIN 9021 М 08 *200*	6 шт
2		Болт DIN 933 – 8.8 08x020	2 шт	6		Шайба кузов. DIN 9021 М 10 *200*	4 шт
3		Болт DIN 933 – 8.8 08x035	4 шт				

Автомобиль без защиты

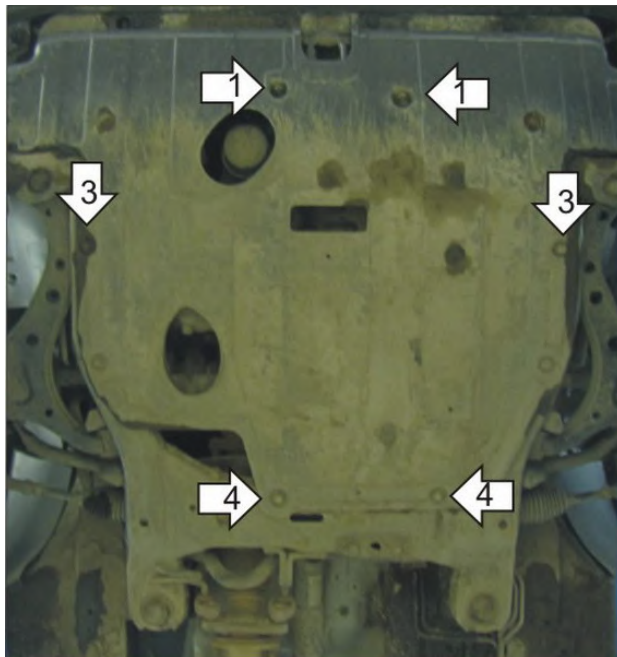

Автомобиль с защитой

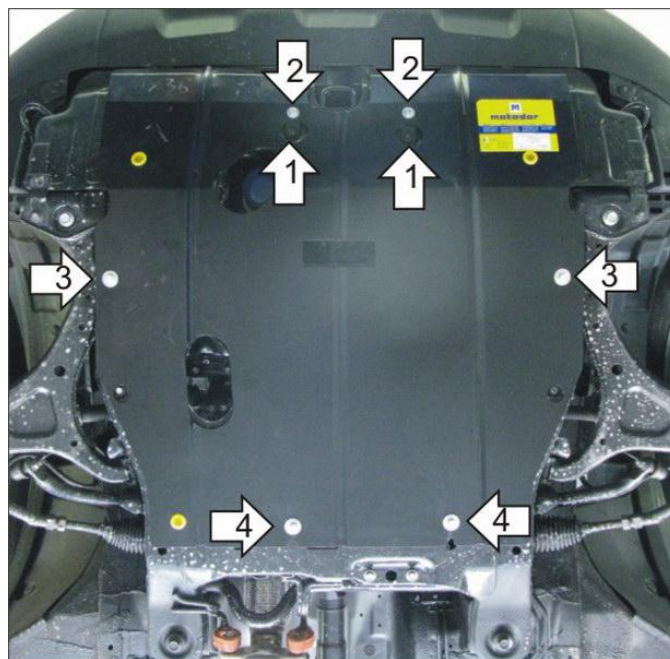

Порядок установки

1. Защиту устанавливают поверх пластикового пыльника. Установить на отверстия крепления пластикового пыльника Кронштейн при помощи штатного крепежа.
2. Установить на Кронштейн Защиту при помощи Болтов М8х20, Шайб 10 и Гроверов 10.
3. Установить на подрамник в средней части моторного отсека средние точки крепления Защиты при помощи Болтов М8х30, Шайб 10, Шайб 8 и Гроверов 8.
4. Установить на поперечную балку передней подвески задние точки крепления Защиты при помощи Болтов М8х30, Шайб 10, Шайб 8 и Гроверов 8.

Компания оставляет за собой право вносить изменения в конструкцию и комплектацию продукции.
Появились вопросы по установке? Заходите на сайт: motodor.pro или звоните! 8-800-333-01-47

Версия инструкции от 29.06.2018 10:51:46