

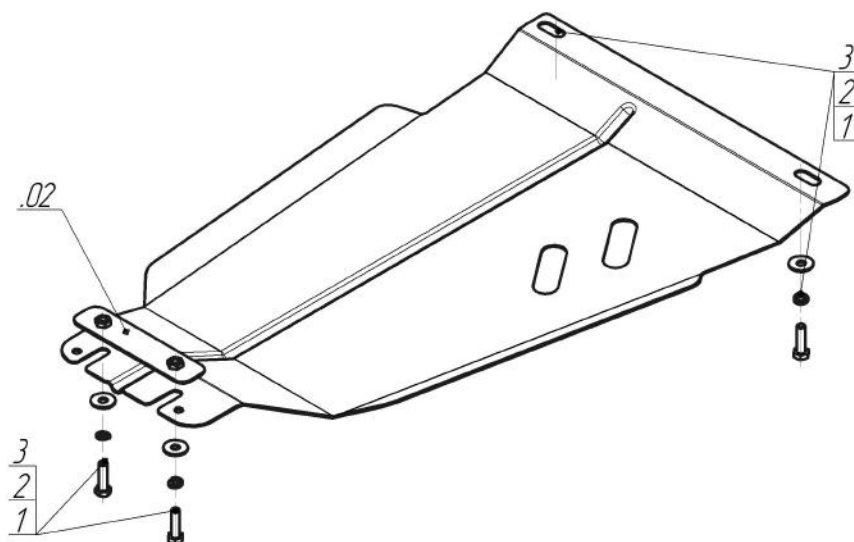





Марка	Модель	Объем	Год выпуска
KIA	Mohave	3.0	2008-н.в.



Комплект крепежа

02		Балка		2		Шайба Гровера DIN В 127 M08, средняя серия	4 шт
1		Болт DIN 933 – 8.8 08x030	4 шт	3		Шайба кузов. DIN 9021 M 08 *200*	4 шт

Автомобиль без защиты

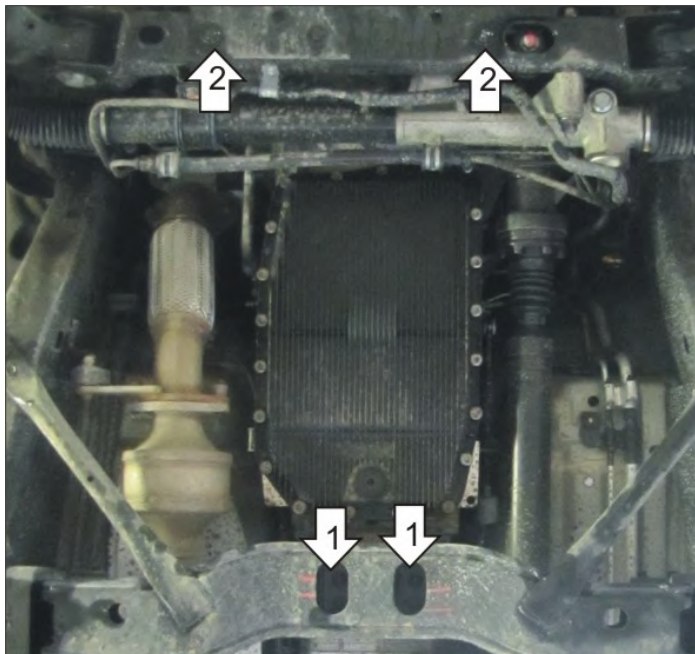

Автомобиль с защитой

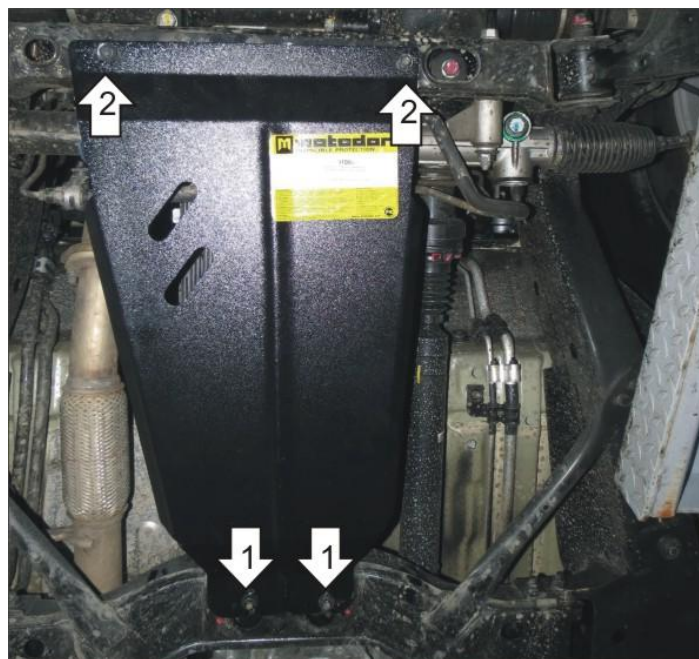

Порядок установки

1. В отверстия в поперечине рамы установить Прижим, прикрепить к нему задние точки Щита при помощи Болтов М8х30 с Шайбами 8 и Гр. Шайбами 8.
2. В штатные отверстия в поперечине рамы установить передние точки Щита при помощи Болтов М8х30 с Шайбами 8 и Гр. Шайбами 8. Затянуть весь крепеж.

Компания оставляет за собой право вносить изменения в конструкцию и комплектацию продукции.
Появились вопросы по установке? Заходите на сайт: motodor.pro или звоните! 8-800-333-01-47

Версия инструкции от 19.01.2018 15:18:06