

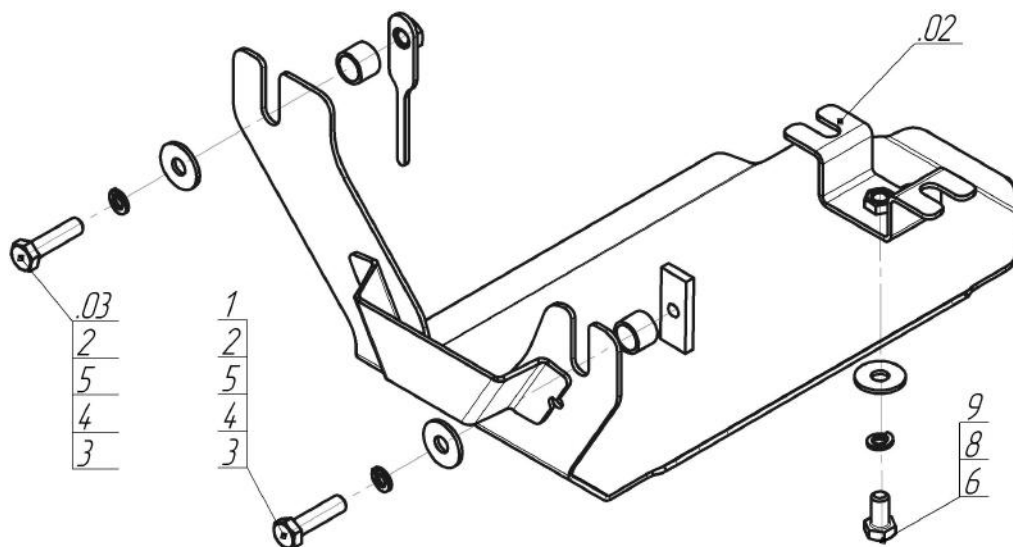













Марка	Модель	Объем	Год выпуска	Марка	Модель	Объем	Год выпуска
Subaru	Forester	2.0, 2.5	2002-2005	Subaru	Forester ST	2.5	2002-2005
Subaru	Forester	2.0, 2.5	2005-2008				



Комплект крепежа

02		Балка		4		Болт DIN 933 – 8.8 10x040	1 шт
03		Балка		5		Шайба Гровера DIN В 127 M08, средняя серия	1 шт
1		ПР 50x20x6 M8	1 шт	5		Шайба Гровера DIN 127 В M10, средняя серия	2 шт
2		Проставка 15	2 шт	6		Шайба кузов. DIN 9021 M 08 *200*	1 шт
3		Болт DIN 933 – 8.8 10x020	1 шт	6		Шайба кузов. DIN 9021 M 10 *200*	2 шт
4		Болт DIN 933 – 8.8 08x040	1 шт				

Автомобиль без защиты

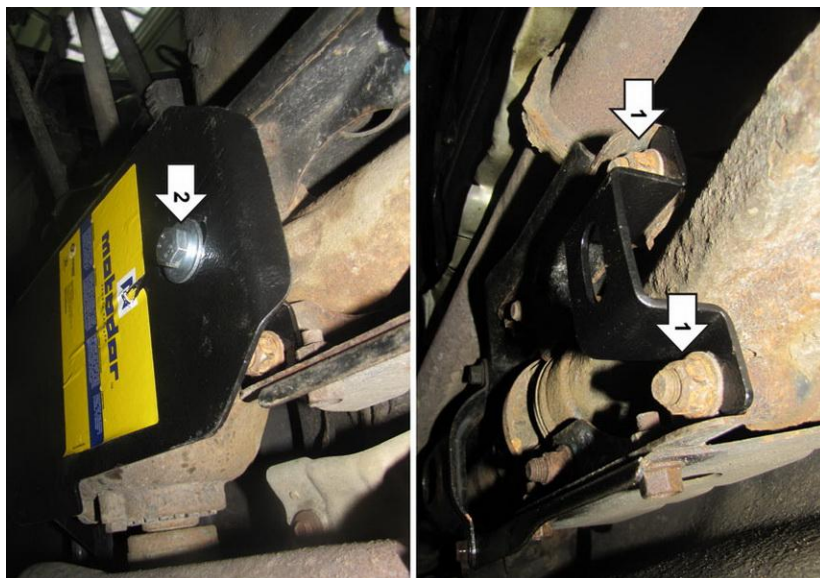

Автомобиль с защитой

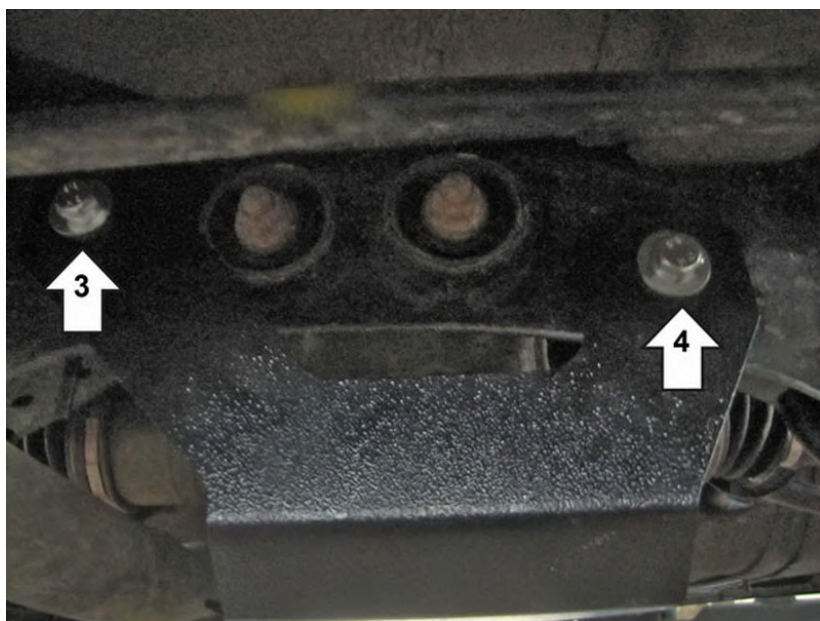

Порядок установки

1. Прикрутить Балку на штатные крепления.
2. Прикрутить переднюю точку защиты к Балке болтом M10x20.
3. Используя Планку специальную, проставку 15 и болт M10x40 прикрутить левый край защиты.
4. Используя планку ПР 50x20x6 M8, проставку 15 и болт M8x40 прикрутить правый край защиты.

Компания оставляет за собой право вносить изменения в конструкцию и комплектацию продукции.
Появились вопросы по установке? Заходите на сайт: motodor.pro или звоните! 8-800-333-01-47

Версия инструкции от 19.01.2018 15:10:06