

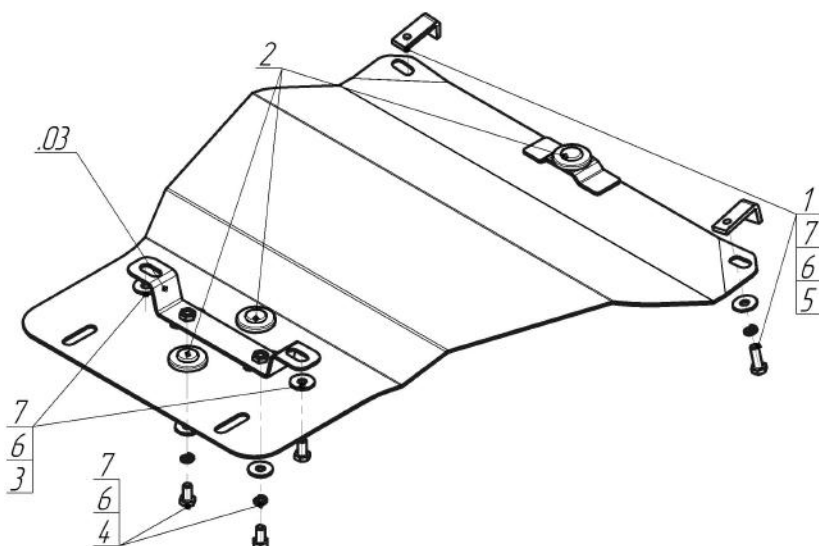









| Марка      | Модель | Объем | Год выпуска | Марка      | Модель | Объем | Год выпуска |
|------------|--------|-------|-------------|------------|--------|-------|-------------|
| Mitsubishi | L 200  | 2.5   | 2014-2015   | Mitsubishi | L 200  | 2.5   | 2006-2014   |



### Комплект крепежа

|    |   |                         |      |   |   |  |      |
|----|---|-------------------------|------|---|---|--|------|
| 03 |  | Балка                   |      | 4 |  | Болт DIN 933 – 8.8 10x020                  | 2 шт |
| 1  |  | ПЗ 61x20x6 A40 M10      | 2 шт | 5 |  | Болт DIN 933 – 8.8 10x030                  | 2 шт |
| 2  |  | Демпфер                 | 3 шт | 6 |  | Шайба Гровера DIN 127 B M10, средняя серия | 6 шт |
| 3  |  | Болт M10x20x1,25 (мелк) | 2 шт | 7 |  | Шайба кузов. DIN 9021 M 10 *200*           | 6 шт |

## Автомобиль без защиты

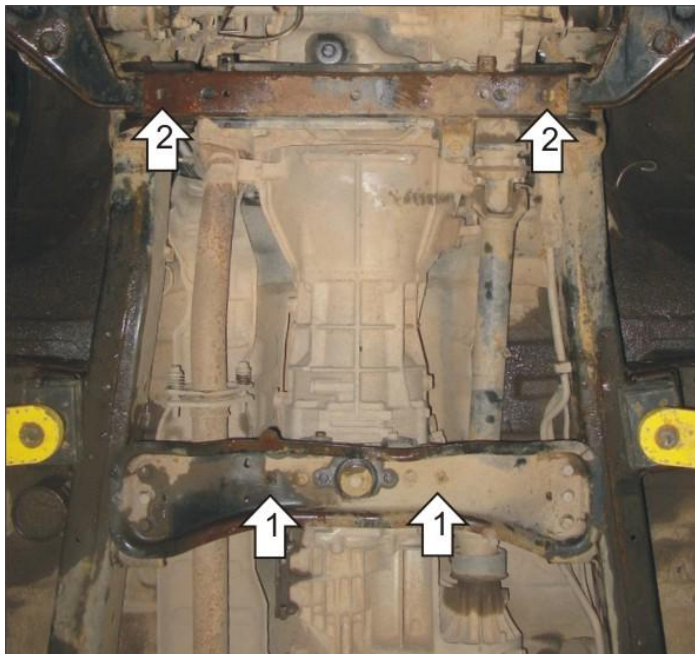

## Автомобиль с защитой

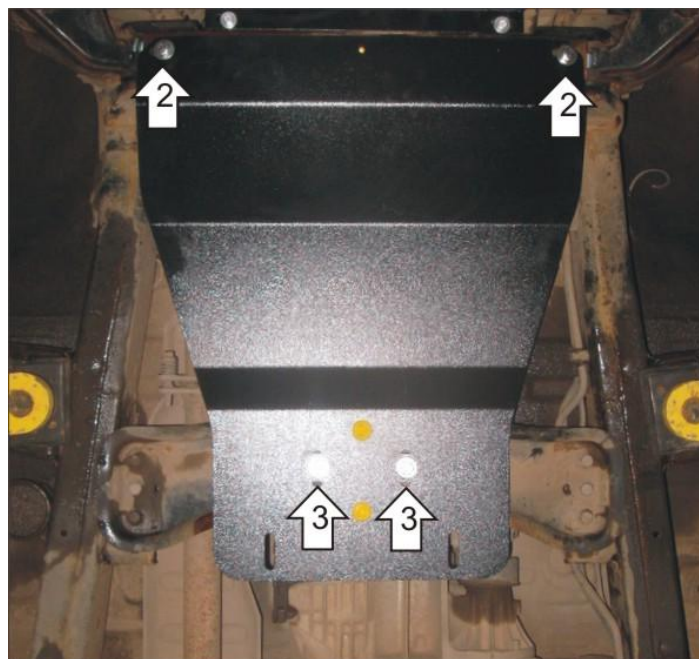

## Порядок установки

1. К опоре КПП к штатным резьбовым отверстиям присоединить Балку при помощи Болтов M10x20 с мелкой резьбой, Шайб 10 и Гроверов 10.
2. Закрепить передние точки Защиты на поперечной балке передней подвески при помощи ПЗ 61x20x6 A40 M10, Болтов M10x30, Шайб 10 и Гроверов 10.
3. Установить на ранее установленную Балку задние точки крепления Защиты при помощи Болтов M10x20, Шайб 10 и Гроверов 10.

Компания оставляет за собой право вносить изменения в конструкцию и комплектацию продукции.  
Появились вопросы по установке? Заходите на сайт: [motodor.pro](http://motodor.pro) или звоните! 8-800-333-01-47

Версия инструкции от 19.01.2018 15:11:39