

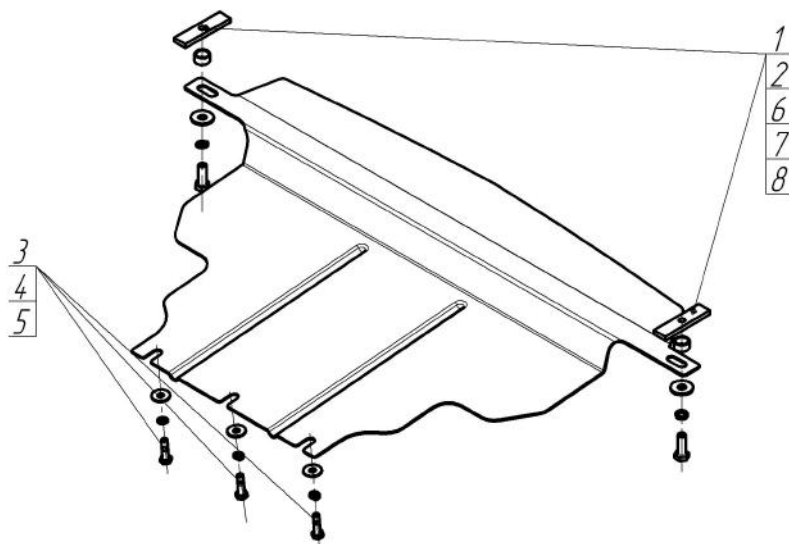









Марка	Модель	Объем	Год выпуска
KIA	Mohave	3.0	2008-н.в.



Комплект крепежа

1		ПР 80x20x6 M10	2 шт	5		Шайба кузов. DIN 9021 M 08 *200*	3 шт
2		Проставка 10	2 шт	6		Болт DIN 933 – 8.8 10x040	2 шт
3		Болт DIN 933 – 8.8 08x030	3 шт	7		Шайба Гровера DIN 127 В M10, средняя серия	2 шт
4		Шайба Гровера DIN В 127 M08, средняя серия	3 шт	8		Шайба кузов. DIN 9021 M 10 *200*	2 шт

Автомобиль без защиты

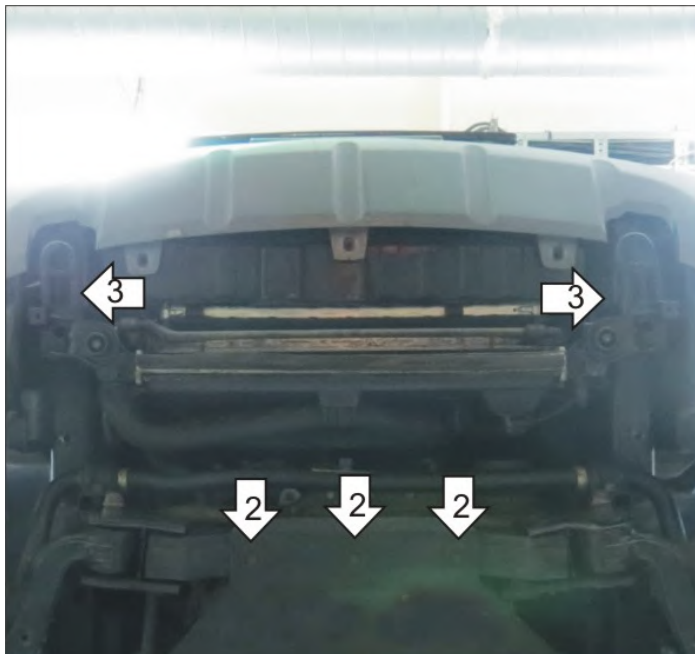

Автомобиль с защитой

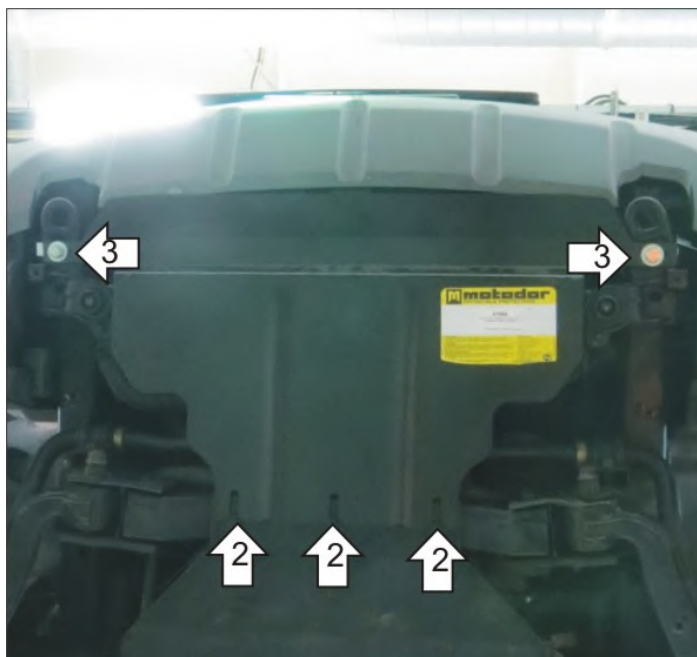

Порядок установки

1. Снять штатный пластиковый пыльник
2. Установить задние точки крепления в штатные резьбовые отверстия подрамника а/м при помощи Болтов М8х30, Гр8 и Ш8
3. Установить передние точки крепления на буксировочные проушины при помощи ПР 80х20х6 М10, Проставок 10 и Болтов М10х40, Гр10 и Ш10

Компания оставляет за собой право вносить изменения в конструкцию и комплектацию продукции.
Появились вопросы по установке? Заходите на сайт: motodor.pro или звоните! 8-800-333-01-47

Версия инструкции от 19.01.2018 15:20:21