

Защищаемые агрегаты: Двигатель, Коробка переключения передач

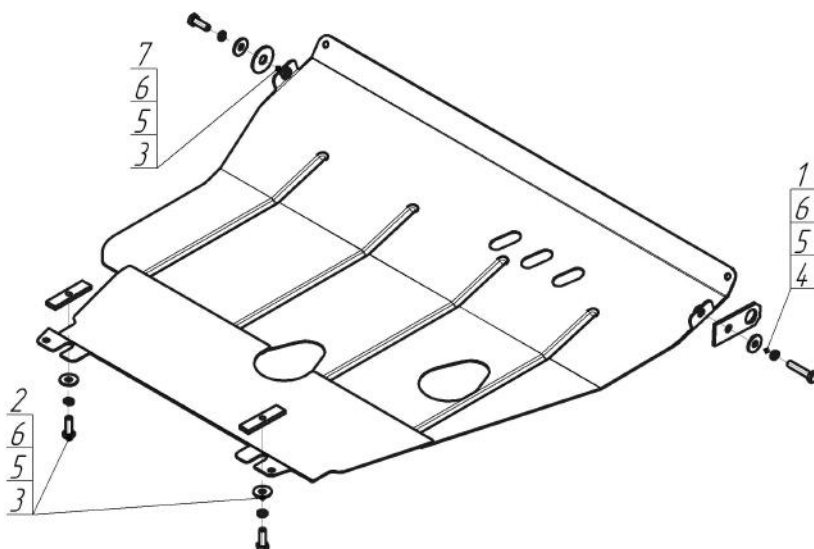





Материал защиты: 2 мм, Сталь



| Марка     | Модель | Объем | Год выпуска | Марка | Модель | Объем | Год выпуска |
|-----------|--------|-------|-------------|-------|--------|-------|-------------|
| Chevrolet | Lanos  | 1.5   | 2005-2009   | ZAZ   | Sens   | 1.3   | 2007-2014   |



### Комплект крепежа

|   |   |                            |      |   |   |  |      |
|---|---|----------------------------|------|---|---|--|------|
| 1 |  | Петля буксировочная_000603 | 1 шт | 5 |  | Шайба Гровера DIN 127 В М10, средняя серия | 4 шт |
| 2 |  | ПР 80x20x6 М10             | 2 шт | 6 |  | Шайба кузов. DIN 9021 М 10 *200*           | 4 шт |
| 3 |  | Болт DIN 933 – 8.8 10x030  | 3 шт | 7 |  | Шайба кузов. DIN 9021 М 14                 | 1 шт |
| 4 |  | Болт DIN 933 – 8.8 10x050  | 1 шт |   |   |  |      |

## Автомобиль без защиты

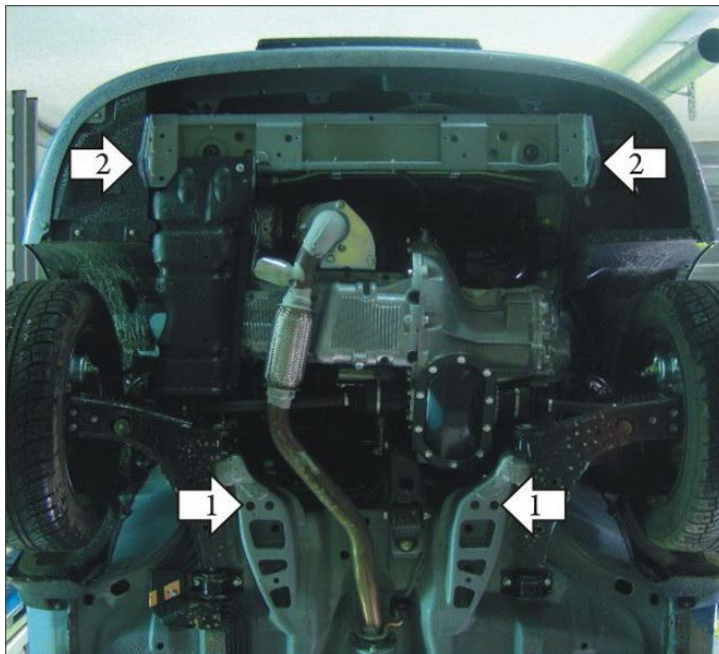

## Автомобиль с защитой

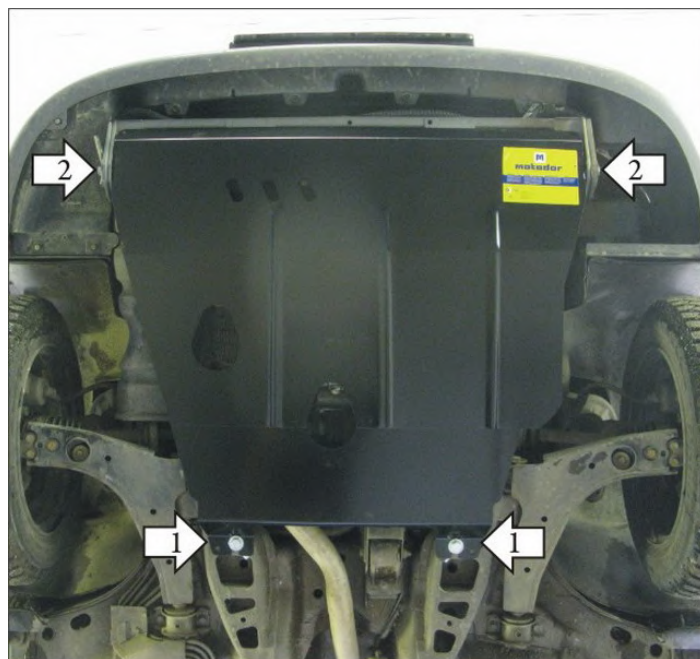

## Порядок установки

1. Установить в отверстия кузова автомобиля задние точки защиты с помощью ПР 80x20x6 M10 и Болтов M10x30.
2. Установить на транспортировочные проушины автомобиля передние точки защиты с помощью Болтов M10x30 и M10x50.

Компания оставляет за собой право вносить изменения в конструкцию и комплектацию продукции.  
Появились вопросы по установке? Заходите на сайт: [motodor.pro](http://motodor.pro) или звоните! 8-800-333-01-47

Версия инструкции от 19.01.2018 15:25:17