

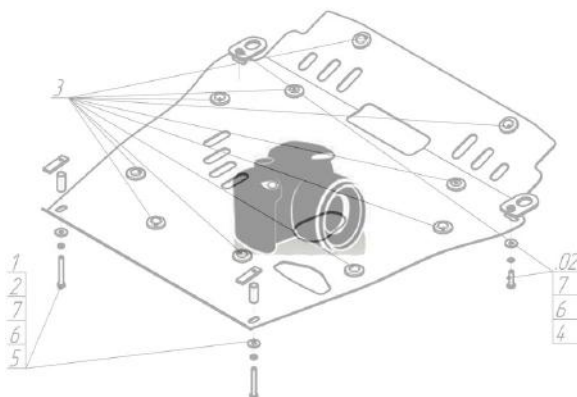









Марка	Модель	Объем	Год выпуска	Марка	Модель	Объем	Год выпуска
Volkswagen	Multivan T5	2.5	2003-2009	Volkswagen	Transporter/Caravelle T5	2.5	2003-2009
Volkswagen	Multivan T5	2.0	2009-2015	Volkswagen	Transporter/Caravelle T5	2.0	2009-2015
Volkswagen	Multivan T6	2.0	2015-н.в.	Volkswagen	Transporter/Caravelle T6	2.0	2015-н.в.

Изображение отсутствует



Комплект крепежа

1		ПР 70x20x6 A15 M10	2 шт	5		Болт DIN 933 – 8.8 10x020	4 шт
2		Болт DIN 933 – 8.8 08x030	2 шт	6		Шайба Гровера DIN 127 В М10, средняя серия	4 шт
3		Шайба Гровера DIN В 127 М08, средняя серия	2 шт	7		Шайба кузов. DIN 9021 М 10 *200*	6 шт
4		Шайба кузов. DIN 9021 М 08 *200*	2 шт				

Автомобиль без защиты



Автомобиль с защитой



Порядок установки

1. Закрепить к поперечной балке Кронштейны, используя ПР 70x20x6 А15 М10, Болты М10x20 с Шайбами и Гр. Шайбами 10.
2. Сняв на время установки пластиковый пыльник, закрепить передние точки защиты к подрамнику задней подвески, используя Закладные, Болты М8x30 с Шайбами и Гр. Шайбами 8.
3. Закрепить к Кронштейнам задние точки защиты Болтами М10x20 с Шайбами и Гр. Шайбами 10.

Компания оставляет за собой право вносить изменения в конструкцию и комплектацию продукции.
Появились вопросы по установке? Заходите на сайт: motodor.pro или звоните! 8-800-333-01-47

Версия инструкции от 19.01.2018 15:25:10