

Защищаемые агрегаты: Двигатель, Коробка переключения передач

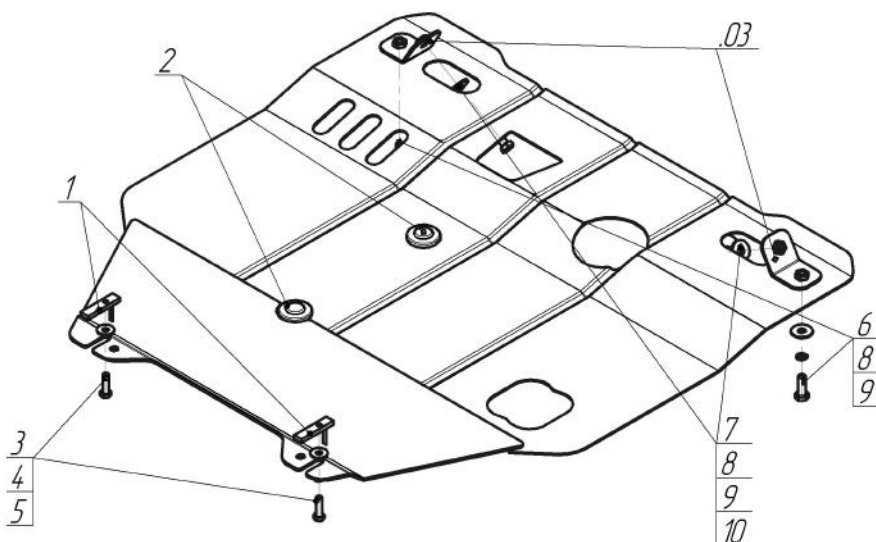









Материал защиты: 2 мм, Сталь



Марка	Модель	Объем	Год выпуска	Марка	Модель	Объем	Год выпуска
Mitsubishi	Lancer X	1.5, 2.0	2007-2012	Mitsubishi	Lancer X	1.5, 2.0	2007-2012
Mitsubishi	Lancer X	1.5, 1.6, 2.0	2012-2016	Mitsubishi	Lancer X	1.6, 2.0	2012-2016



Комплект крепежа

03		Балка		6		Болт DIN 933 – 8.8 10x030	2 шт
1		ПУ 60x14x6 A20 B10 M8	2 шт	7		Болт DIN 933 – 8.8 10x035	2 шт
2		Демпфер	2 шт	8		Шайба Гровера DIN 127 B M10, средняя серия	4 шт
3		Болт DIN 933 – 8.8 08x030	2 шт	9		Шайба кузов. DIN 9021 M 10 *200*	4 шт
4		Шайба Гровера DIN B 127 M08, средняя серия	2 шт	10		Шайба кузов. DIN 9021 M 14	2 шт
5		Шайба кузов. DIN 9021 M 08 *200*	2 шт				

Автомобиль без защиты

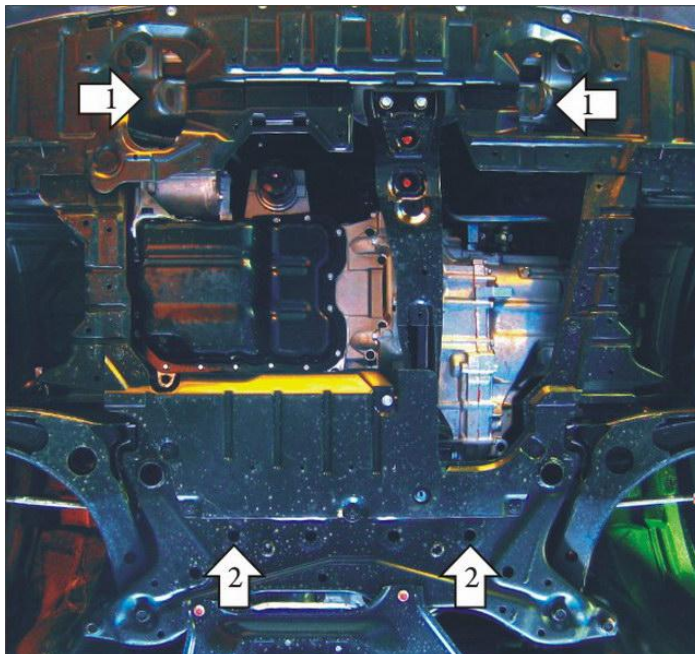

Автомобиль с защитой

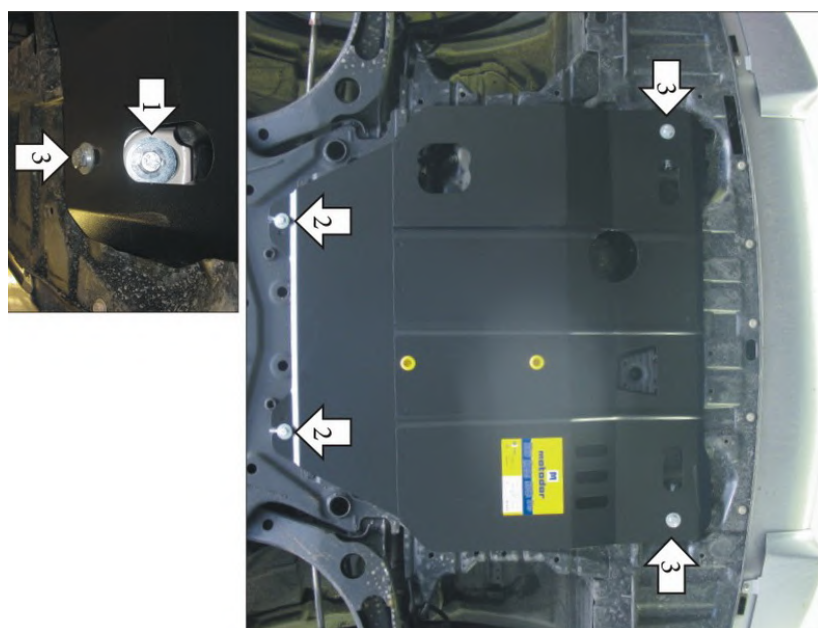

Порядок установки

1. Установить на транспортировочные проушины Уголки с помощью Болтов M10x35.
2. Установить в отверстия подрамника задние точки защиты с помощью ПУ 60x14x6 A20B10 M8 и Болтов M8x30.
3. Установить на ранее закрепленные Уголки передние точки защиты с помощью Болтов M10x30

Компания оставляет за собой право вносить изменения в конструкцию и комплектацию продукции.
Появились вопросы по установке? Заходите на сайт: motodor.pro или звоните! 8-800-333-01-47

Версия инструкции от 19.01.2018 15:12:18