

Трио Сервис

Верт/Гориз нагрузка на шар: **75/1200**

Доп. Электрика : **требуется**

Тип шара/Код : **A**

Кузов : **Внедорожник**

Тип двигателя : **бензиновый.**

Привод : **передний, на все колеса.**

Объем двигателя : **1,6; 2,0.**







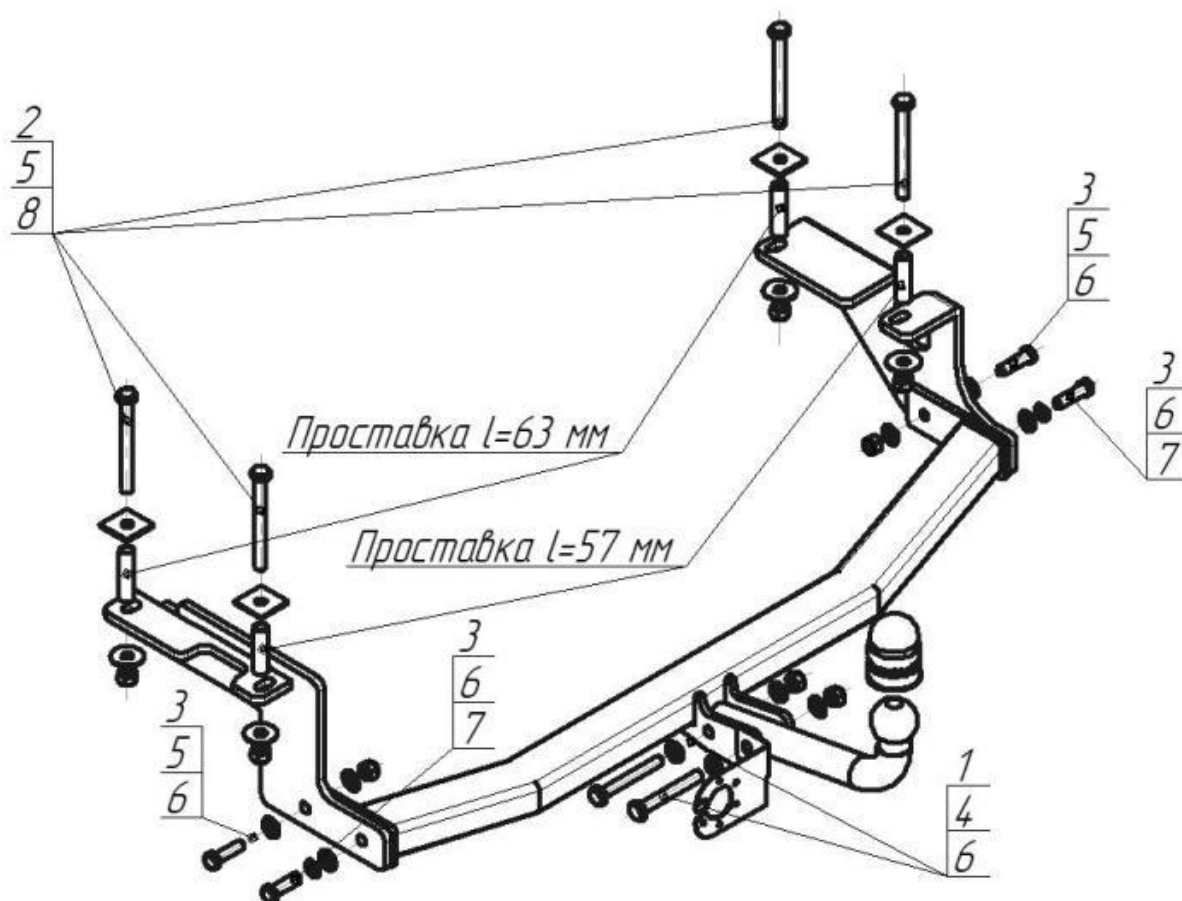

Особенности :-



Марка	Модель	Объем	Год выпуска	Марка	Модель	Объем	Год выпуска
Ford	Ecosport	1.6; 2.0	2014-н.в.				



## Комплект крепежа

1		Болт M12x1,25x80	2 шт	5		Гайка DIN 985 M12x1,75 самоконтрящаяся	6 шт
2		Болт DIN 933 – 8.8 12x1,75x110	4 шт	6		Шайба DIN 125 M12	10 шт
3		Болт DIN 933 – 8.8 12x40	4 шт	7		Шайба Гровера DIN 127 M12	2 шт
4		Гайка DIN 985 M12x1,25 самоконтрящаяся	2 шт	8		Шайба кузов. DIN 9021 M 12	4 шт

## ПОРЯДОК УСТАНОВКИ

1. Снять обшивку пола багажника
2. Удалить две пластиковые заглушки
3. Со стороны днища автомобиля просверлить по штатным отверстиям (пазам) в лонжеронах автомобиля 4 сквозных отверстия сверлом d13 мм
4. Со стороны багажника рассверлить данные отверстия сверлом d18 мм
5. Обработать отверстия антикоррозионным составом
6. Согласно картинке закрепить левый и правый кронштейны ТСУ на днище автомобиля
7. Закрепить на кронштейнах балку ТСУ
8. Протянуть все крепежные элементы
9. Вернуть на место обшивку багажника
10. Установить шар и подрозетник
11. Выполнить электромонтаж сигнализации
12. Установку ТСУ рекомендуется производить специалистами в оборудованных мастерских

## СХЕМА ЭЛЕКТРОМОНТАЖА

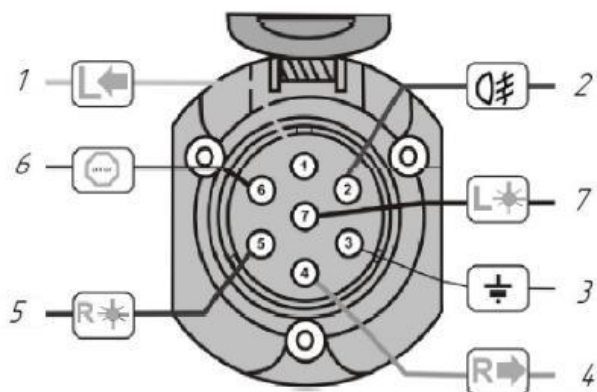

1	Желтый	Левый поворот
2	Белый	Задний противотуманный
3	Черный	Масса
4	Желто-зеленый	Правый поворот
5	Коричневый	Освещение номера
6	Красный	Стоп-сигнал
7	Голубой	Габарит

## ПРАВИЛА ЭКСПЛУАТАЦИИ И ТЕХНИЧЕСКОГО ОБСЛУЖИВАНИЯ

1. Техническое обслуживание ТСУ заключается в периодическом осмотре болтовых соединений ТСУ с автомобилем, крепления приборов электрооборудования и состояния окрашенной поверхности ТСУ. В целях предотвращения появления коррозии ТСУ необходимо содержать в чистоте от коррозионно-активных материалов (дорожная соль, грязь и влага). При обнаружении царапин, сколов – поврежденное место необходимо обработать восстанавливающей краской, либо обратиться в сервисную службу.
  2. Если автомобиль эксплуатируется без прицепа, необходимо сцепной шар покрыть защитной смазкой и надеть защитный колпак. При сцепке прицепа с автомобилем шар должен быть смазан консистентной смазкой.
  3. После фиксации сцепной головки прицепа на шаре ТСУ, осуществлять страховочную связь прицепа с автомобилем, используя петлю на ТСУ для крепления страховочных цепей.
  4. После пробега 1000 км с прицепом проверить затяжку всех резьбовых соединений ТСУ.
- Не допускается буксировка прицепов полной массой более указанной и со скоростью, превышающей 90 км/час.**

## ГАРАНТИЙНЫЕ ОБЯЗАТЕЛЬСТВА

1. ООО «Трио Сервис» гарантирует безотказную работу ТСУ в течении 12 месяцев со дня установки в специализированной мастерской, при условии его эксплуатации в полном соответствии с настоящим руководством. Предприятие не несет ответственность за безопасность и надежность работы ТСУ при внесении потребителем изменений в его конструкцию, а также при использовании метизов классом прочности ниже 8.8.
2. Любые претензии принимаются во внимание только при наличии заполненного свидетельства об установке с печатью и подписью установщика.
3. Изготовитель оставляет за собой право на изменение конструкции ТСУ, поэтому некоторые изменения, не ухудшающие его прочностные и потребительские качества, могут быть не отражены в настоящем руководстве.

## СВИДЕТЕЛЬСТВО ОБ УСТАНОВКЕ

<b>ТСУ 90703-А</b> установлено на автомобиль:		
Марка.....	Модель.....	VIN.....
Мы, как установщики ТСУ на данное транспортное средство подтверждаем, что точки крепления установки ТСУ на кузове автомобиля, а также процесс установки отвечает требованиям схемы монтажа, указанной в данной инструкции по монтажу		
М.П.	Дата установки.....	Подпись.....

*Благодарим Вас за то, что Вы выбрали наше изделие. Надеемся, что оно в полной мере оправдает Ваши надежды и при покупке следующего автомобиля мы снова можем приветствовать Вас среди наших покупателей. Счастливого пути!*

ООО «Трио Сервис» 196105, Санкт-Петербург, ул. Сызранская, д.23А, лит.А  
тел. 8 (800) 301-37-57