

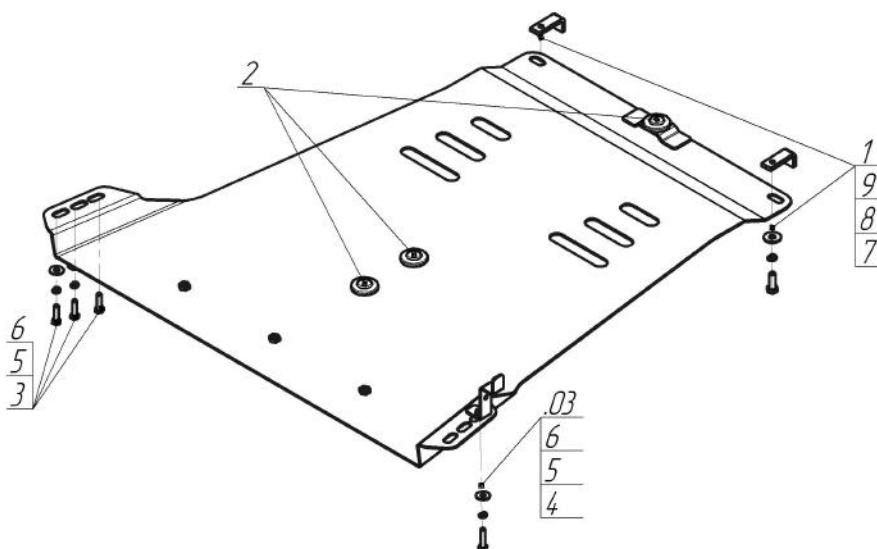











Марка	Модель	Объем	Год выпуска	Марка	Модель	Объем	Год выпуска
Mitsubishi	L 200	2.5	2014-2015	Mitsubishi	L 200	2.5	2006-2014



Комплект крепежа

03		Балка		5		Шайба Гровера DIN В 127 M08, средняя серия	4 шт
1		ПЗ 61x20x6 A40 M10	2 шт	6		Шайба кузов. DIN 9021 M 08 *200*	4 шт
2		Демпфер	3 шт	7		Болт DIN 933 – 8.8 10x030	2 шт
3		Болт DIN 933 – 8.8 08x030	3 шт	8		Шайба Гровера DIN 127 В M10, средняя серия	2 шт
4		Болт DIN 933 – 8.8 08x035	1 шт	9		Шайба кузов. DIN 9021 M 10 *200*	2 шт

Автомобиль без защиты

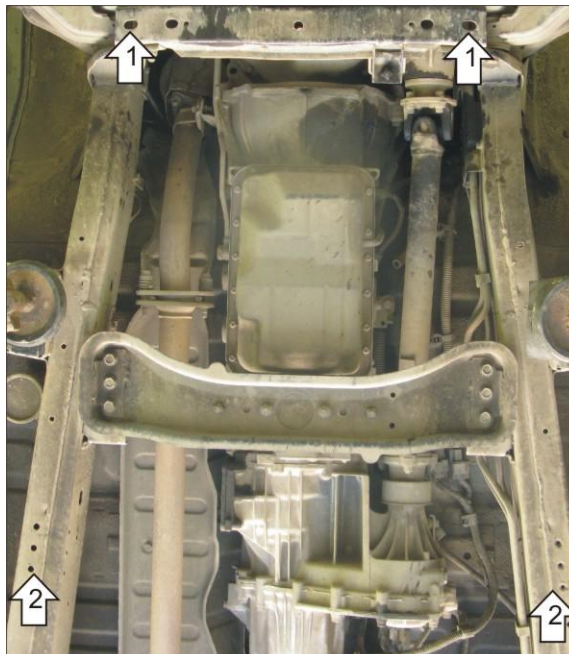

Автомобиль с защитой

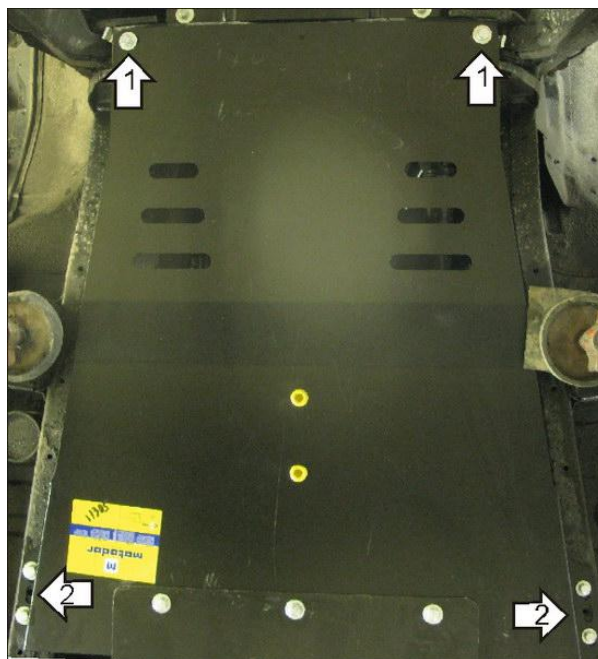

Порядок установки

1. Закрепить передние точки защиты к подрамнику передней подвески при помощи ПЗ 61x20x6 A40 M10, Болтов M10x30 с Шайбами 10 и Гр. Шайбами 10.
2. Закрепить к лонжеронам задние точки защиты, используя Слева- Уголок закладной, Болты M8x30, M8x35, Шайбы 8 и Гр. Шайбы 8
Справа- Болты M8x30 с Шайбами и Гр. Шайбами 8.

Компания оставляет за собой право вносить изменения в конструкцию и комплектацию продукции.
Появились вопросы по установке? Заходите на сайт: motodor.pro или звоните! 8-800-333-01-47

Версия инструкции от 19.01.2018 15:11:36