

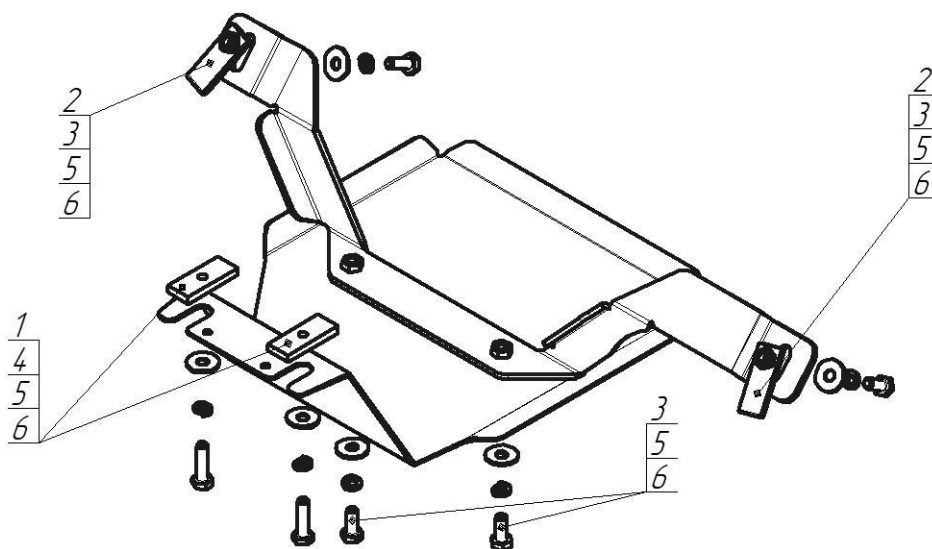









Марка	Модель	Объем	Год выпуска	Марка	Модель	Объем	Год выпуска
Hyundai	Tucson	1.6, 2.0	2015-н.в.	KIA	Sportage	1.6, 2.0	2016-н.в.



Комплект крепежа

02		Балка		4		Болт DIN 933 – 8.8 08x030	2 шт
1		ПР 50x20x6 M8	2 шт	5		Шайба Гровера DIN В 127 M08, средняя серия	6 шт
2		КЛ 51x20 A40 M8	2 шт	6		Шайба кузов. DIN 9021 M 08 *200*	6 шт
3		Болт DIN 933 – 8.8 08x020	4 шт				

Автомобиль без защиты

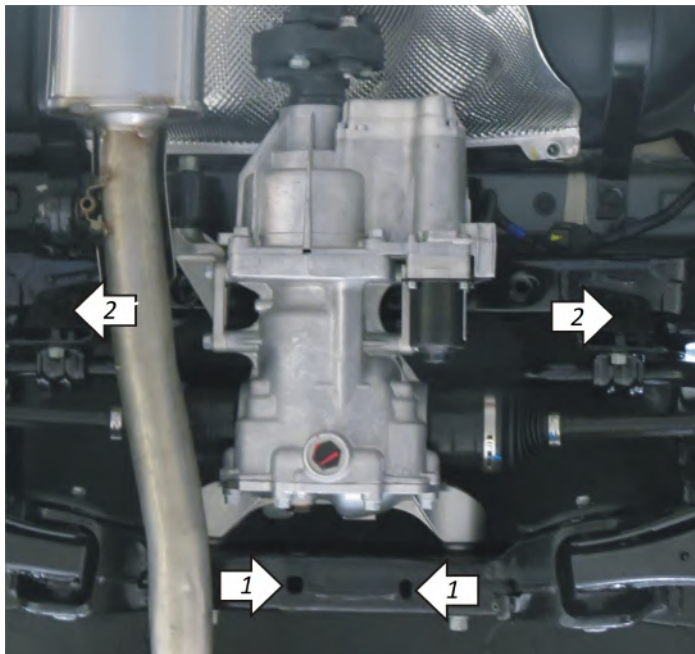

Автомобиль с защитой

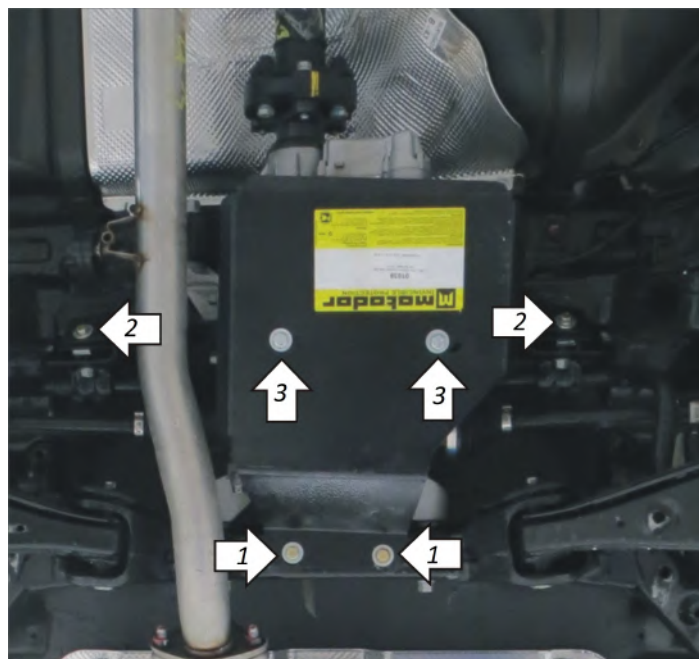

Порядок установки

1. Установить в балку задние точки крепления Защиты при помощи закладываемых внутрь ПР 50x20x6 М8, Болтов М8х30, Шайб 8 и Гроверов 8.
2. Установить в приварные кроштейны задней подвески Балку при помощи закладываемых внутрь КЛ 51x20 А40 М8, Болтов М8х20, Шайб 8 и Гроверов 8.
3. Прикрутить Защиту к Балке с помощью Болтом М8х20, Шайб 8 и Гроверов 8.

Компания оставляет за собой право вносить изменения в конструкцию и комплектацию продукции.
Появились вопросы по установке? Заходите на сайт: motodor.pro или звоните! 8-800-333-01-47

Версия инструкции от 07.06.2018 14:28:43