

Защищаемые агрегаты: Двигатель, Коробка переключения передач

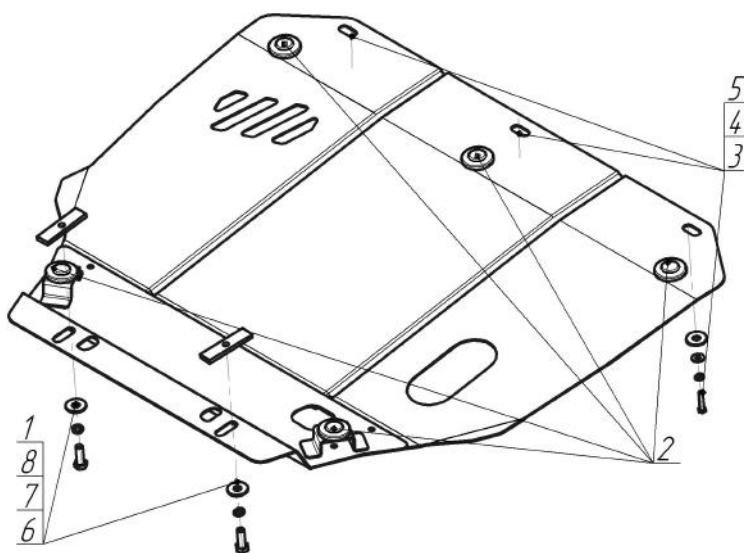







Материал защиты: 2 мм, Сталь



Марка	Модель	Объем	Год выпуска	Марка	Модель	Объем	Год выпуска
Citroen	Berlingo	1.1, 1.4, 1.6, 1.8, 1.9, 2.0	1996-2002	Citroen	Berlingo First	1.4	2008-2012
Citroen	Berlingo	1.1, 1.4, 1.6, 1.8, 1.9, 2.0	2002-2008	Peugeot	Partner	1.1, 1.4, 1.6, 1.8, 1.9, 2.0	1996-2002
Citroen	Berlingo	1.1, 1.4, 1.6, 1.8, 1.9, 2.0	1996-2002	Peugeot	Partner	1.1, 1.4, 1.6, 1.8, 1.9, 2.0	2002-2008
Citroen	Berlingo	1.1, 1.4, 1.6, 1.8, 1.9	2002-2008	Peugeot	Partner Origin	1.4	2008-2012



Комплект крепежа

1		ПР 80x20x6 M10	2 шт	5		Шайба кузов. DIN 9021 M 06	3 шт
2		Демпфер	5 шт	6		Болт DIN 933 – 8.8 10x030	2 шт
3		Болт DIN 933 – 8.8 06x030	3 шт	7		Шайба Гровера DIN 127 В М10, средняя серия	2 шт
4		Шайба Гровера DIN 127 В М06, средняя серия	3 шт	8		Шайба кузов. DIN 9021 М 10 *200*	5 шт

Автомобиль без защиты

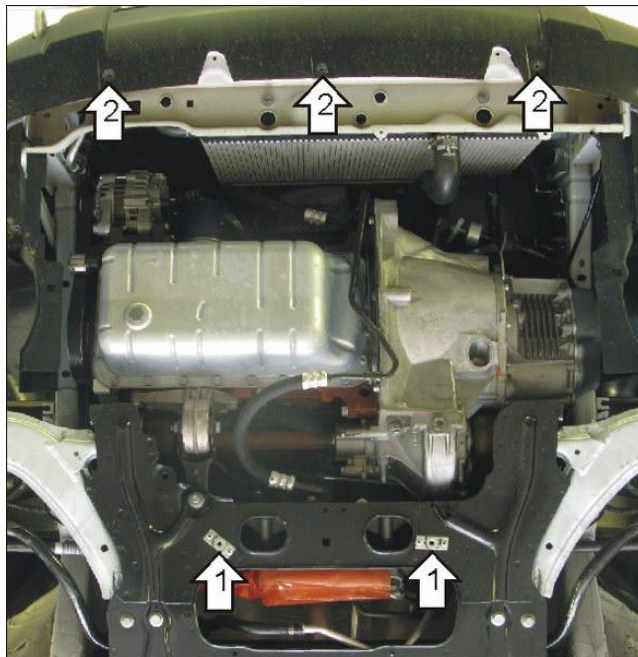

Автомобиль с защитой

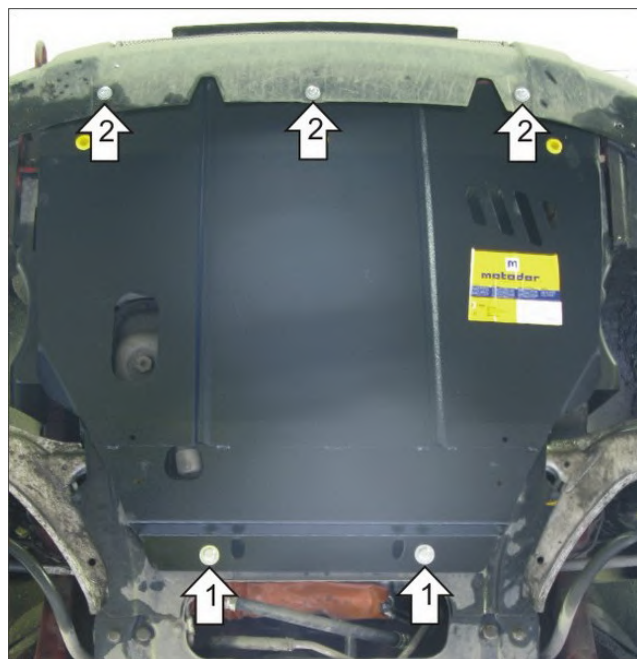

Порядок установки

1. В отверстия задней части подрамника двигателя вставить ПР 80x20x6 М10 и наживить Болты М10x30 с Шайбами и Гр. шайбами 10. Завести задние точки крепления защиты.

2. Закрепить передние точки защиты в отверстия крепления юбки бампера, используя Болты М6x30 с Шайбами и Гр. Шайбами 6.

Компания оставляет за собой право вносить изменения в конструкцию и комплектацию продукции.
Появились вопросы по установке? Заходите на сайт: motodor.pro или звоните! 8-800-333-01-47

Версия инструкции от 19.01.2018 15:09:20