

Трио Сервис

Верт/Гориз нагрузка на шар: **75/1500**
 Доп. Электрика: **требуется (включая Смарт-Коннект)**







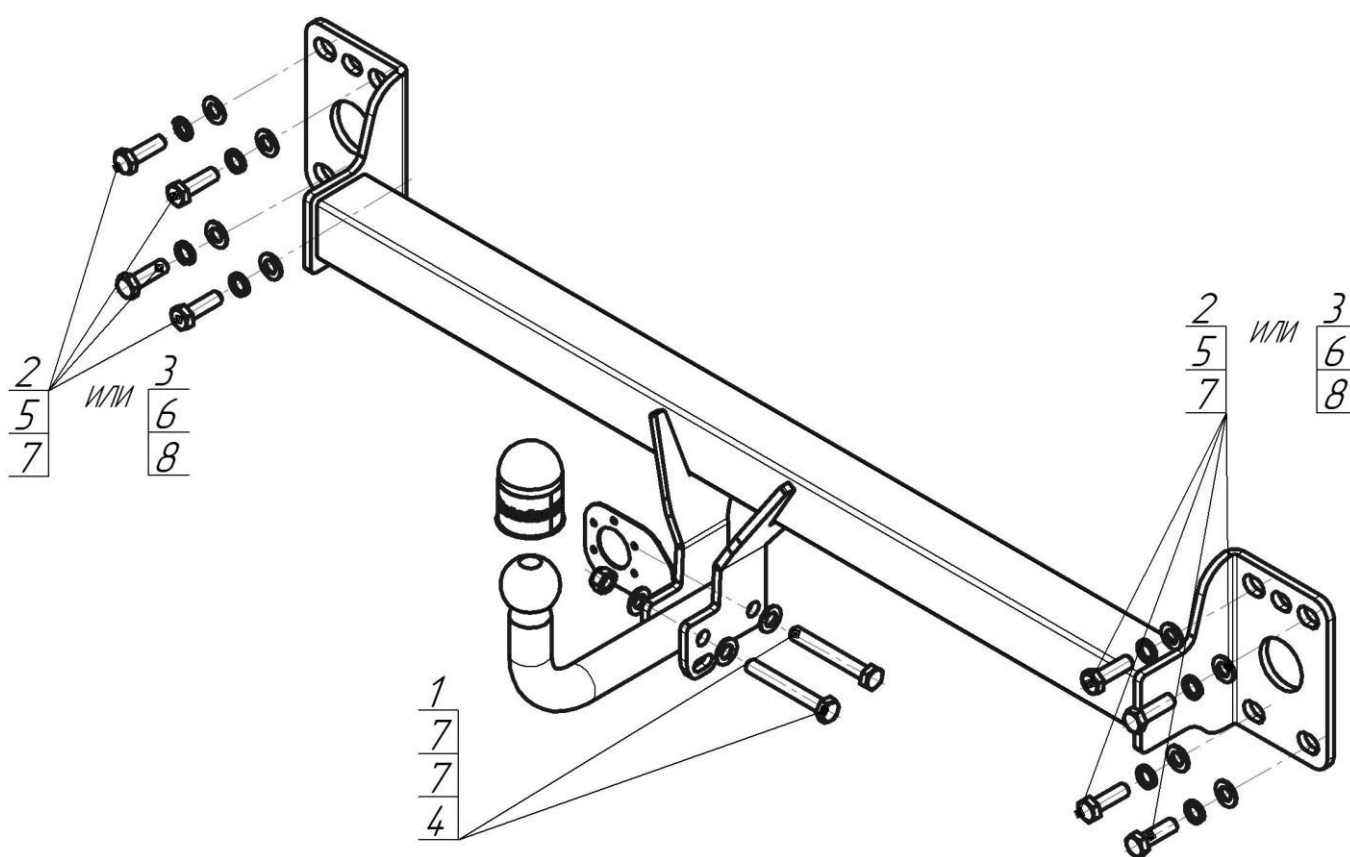

Тип шара/Код: **A**
 Кузов: **внедорожник**
 Тип двигателя: **бензиновый, дизельный**
 Привод: **на все колеса**
 Особенности: **требуется вырез в бампере (при необходимости)**



Марка	Модель	Объем	Год выпуска
Volkswagen	Tuareg	Все	2002 - н.в.
Audi	Q7	Все	2005 – 2015



Комплект крепежа

1		Болт M12x1,25x80	2 шт	5		Шайба Гровера DIN 127 M12	8 шт
2		Болт DIN 933 – 8.8 12x1,75x40	8 шт	6		Шайба Гровера DIN 127 M14	8 шт
3		Болт DIN 933 – 8.8 14x40	8 шт	7		Шайба DIN 125 M12	12 шт
4		Гайка DIN 982 M12x1,25 самоконтрящаяся	2 шт	8		Шайба DIN 125 M14	8 шт

