

Трио Сервис

Фаркоп MOTODOR





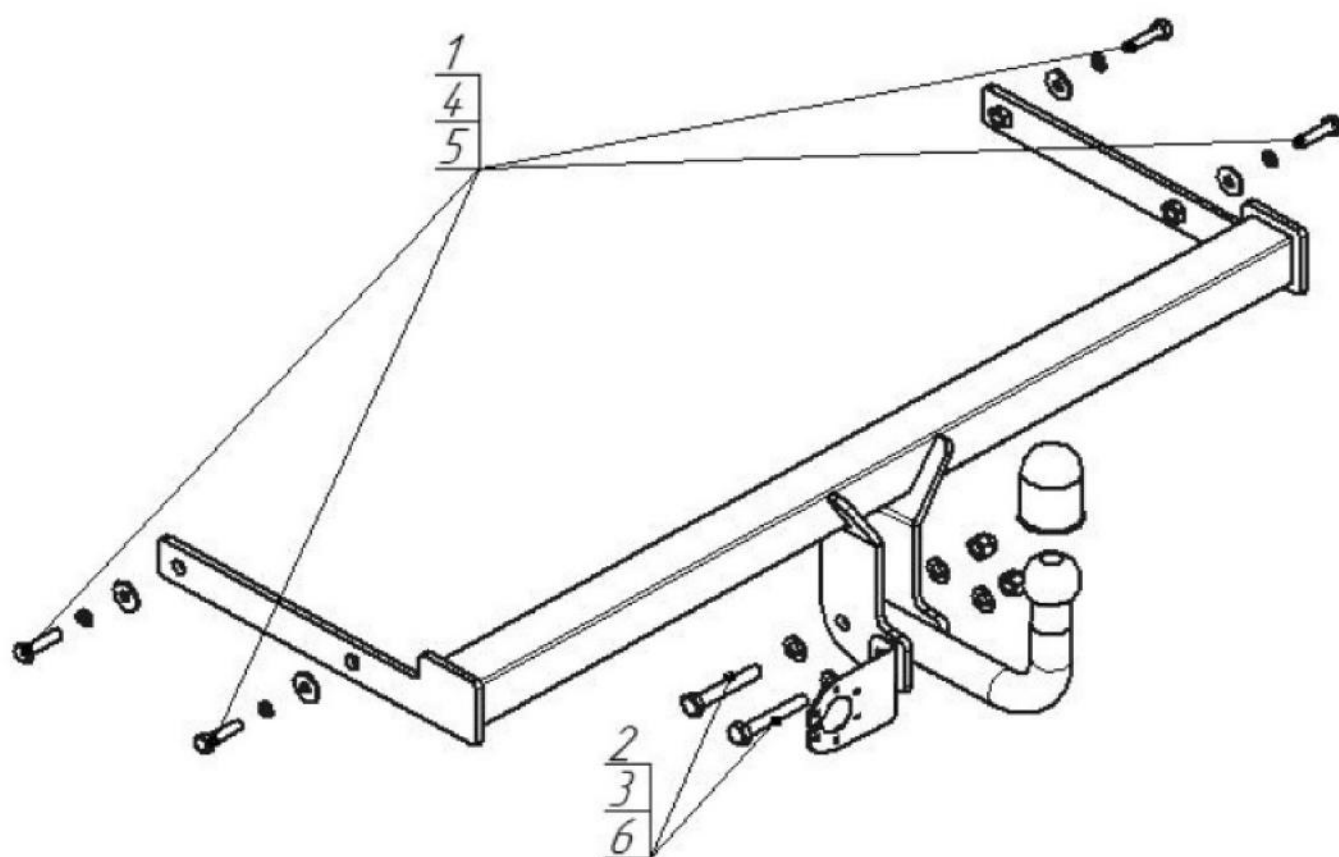

Верт/Гориз нагрузка на шар : 75/1000
 Доп. электрика : требуется
 Тип шара/Код : А
 Кузов : Седан
 Тип двигателя : Бензиновый, Дизельный
 Привод : на передние колеса
 Объем двигателя : 1.4; 1.6.
 Особенности : Требуется вырез в бампере



Марка	Модель	Объем	Год выпуска	Марка	Модель	Объем	Год выпуска
Volkswagen	Polo Седан	1.4, 1.6	2010-2015	Volkswagen	Polo Седан	1.6	2015-н.в.



Комплект крепежа

1		Болт DIN 933 – 8.8 10x1, 5x40	4 шт	4		Шайба кузов. DIN 9021 M 10	4 шт
2		Болт M12x1,25x 80	2 шт	5		Шайба Гровера DIN 127 M10	4 шт
3		Гайка DIN 982 M12x1,25 самоконтрящаяся	2 шт	6		Шайба DIN 125 M12	4 шт

ПОРЯДОК УСТАНОВКИ

1. Снять бампер
2. Опустить глушитель
- 3 Удалить вставку бампера (в дальнейшем не потребуется)
4. Вставить балку ТСУ боковыми фланцами в продольные лонжероны кузова автомобиля и закрепить при помощи Болтов
5. Установить на место бампер, предварительно сделав вырез
6. Установите шар, подрозетник и зафиксируйте соответствующими крепежными элементами
7. Протянуть все болтовые соединения
9. Установить ТСУ рекомендуется производить только специалистами

СХЕМА ЭЛЕКТРОМОНТАЖА

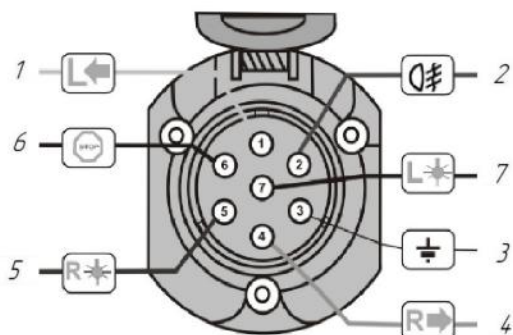

1	Желтый	Левый поворот
2	Белый	Задний противотуманный
3	Черный	Масса
4	Желто-зеленый	Правый поворот
5	Коричневый	Освещение номера
6	Красный	Стоп-сигнал
7	Голубой	Габарит

ПРАВИЛА ЭКСПЛУАТАЦИИ И ТЕХНИЧЕСКОГО ОБСЛУЖИВАНИЯ

1. Техническое обслуживание ТСУ заключается в периодическом осмотре болтовых соединений ТСУ с автомобилем, крепления приборов электрооборудования и состояния окрашенной поверхности ТСУ. В целях предотвращения появления коррозии ТСУ необходимо содержать в чистоте от коррозионно-активных материалов (дорожная соль, грязь и влага). При обнаружении царапин, сколов поврежденное место необходимо обработать восстанавливающей краской, либо обратиться в сервисную службу.
2. Если автомобиль эксплуатируется без прицепа, необходимо сцепной шар покрыть защитной смазкой и надеть защитный колпак. При сцепке прицепа с автомобилем шар должен быть смазан консистентной смазкой.
3. После фиксации сцепной головки прицепа на шаре ТСУ, осуществлять страховочную связь прицепа с автомобилем, используя петлю на ТСУ для крепления страховочных цепей.
4. После пробега 1000 км с прицепом проверить затяжку всех резьбовых соединений ТСУ.

Не допускается буксировка прицепов полной массой более указанной и со скоростью, превышающей 90 км/час.

ГАРАНТИЙНЫЕ ОБЯЗАТЕЛЬСТВА

1. ООО «Трио Сервис» гарантирует безотказную работу ТСУ в течении 12 месяцев со дня установки в специализированной мастерской, при условии его эксплуатации в полном соответствии с настоящим руководством. Предприятие не несет ответственность за безопасность и надежность работы ТСУ при внесении потребителем изменений в его конструкцию, а также при замене болтов и гаек с классом прочности ниже 8.8.
2. Любые претензии принимаются во внимание только при наличии заполненного свидетельства об установке с печатью и подписью установщика.
3. Изготовитель оставляет за собой право на изменение конструкции ТСУ, поэтому некоторые изменения, не ухудшающие его прочностные и потребительские качества, могут быть не отражены в настоящем руководстве.

СВИДЕТЕЛЬСТВО ОБ УСТАНОВКЕ

ТСУ 92702 установлено на автомобиль:		
Марка.....	Модель.....	VIN.....
Мы, как установщики ТСУ на данное транспортное средство подтверждаем, что точки крепления установки ТСУ на кузове автомобиля, а также процесс установки отвечают требованиям схемы монтажа, указанной в данной инструкции по монтажу		
М.П	Дата установки	Подпись

Благодарим Вас за то, что Вы выбрали наше изделие. Надеемся, что оно в полной мере оправдает Ваши надежды и при покупке следующего автомобиля мы снова можем приветствовать Вас среди наших покупателей. Счастливого пути!