

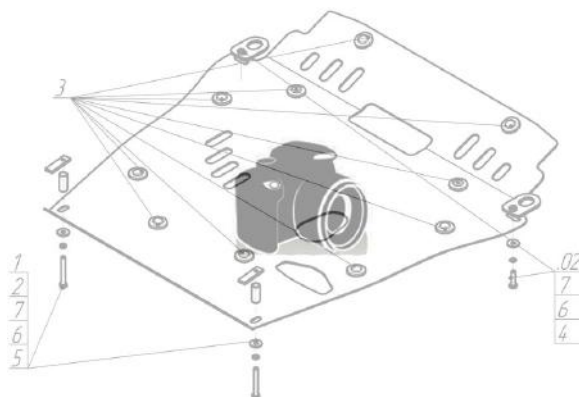











Марка	Модель	Объем	Год выпуска
Mazda	Bongo Fiendee	2.5	1995-1999

Изображение отсутствует



Комплект крепежа

1		ПЗ 79x20x6 A60 M10	2 шт	6		Шайба кузов. DIN 9021 M 08 *200*	4 шт
2		ПУ 60x14x6 A20 B10 M8	4 шт	7		Болт DIN 933 – 8.8 10x020	4 шт
3		Демпфер	2 шт	8		Болт DIN 933 – 8.8 10x070	2 шт
4		Болт DIN 933 – 8.8 08x030	4 шт	9		Шайба Гровера DIN 127 B M10, средняя серия	6 шт
5		Шайба Гровера DIN B 127 M08, средняя серия	4 шт	10		Шайба кузов. DIN 9021 M 10 *200*	6 шт

Автомобиль без защиты

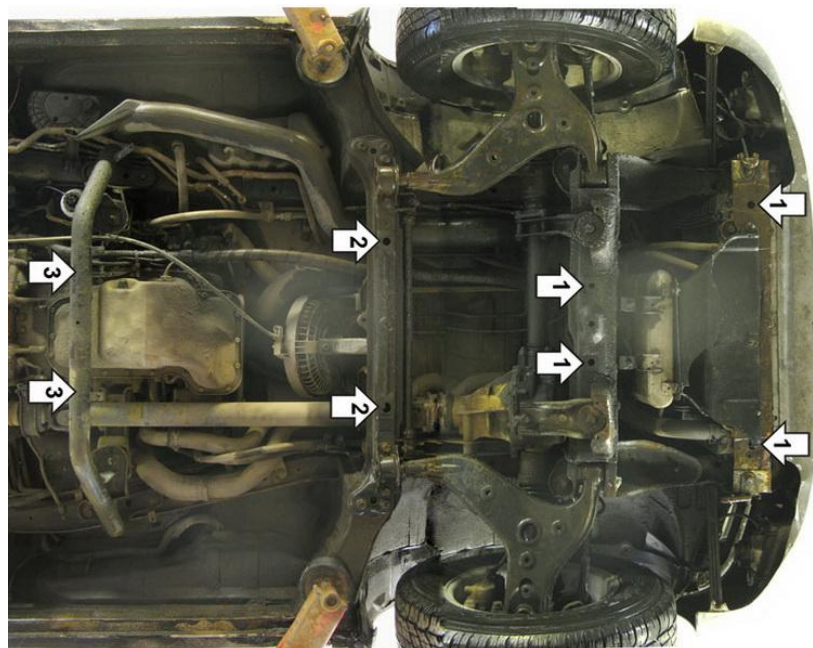

Автомобиль с защитой

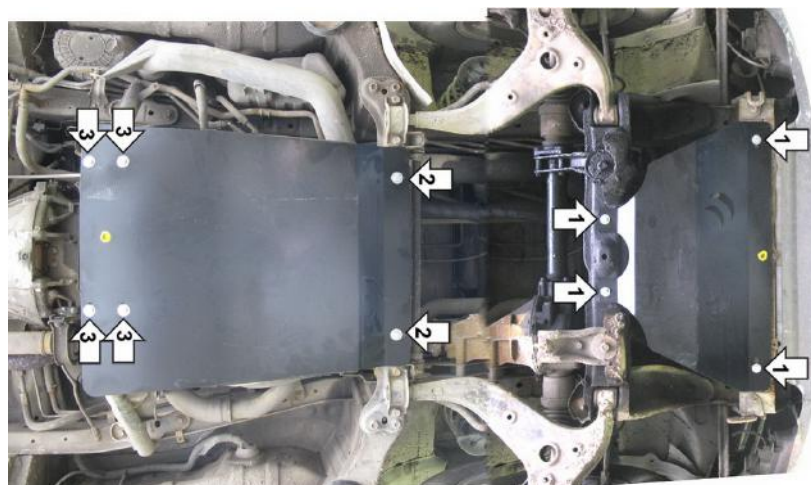

Порядок установки

1. Первый щит: передние и задние точки прикрутить болтами М8х30 на планки ПУ 60х14х6 А20В10 М8.
2. Второй щит: передние точки прикрутить болтами М10х70 на планки ПЗ 79х20х6 А60 М10.
3. Задние точки прикрутить болтами М10х20 на Скобы (скобы накинуть на круглую балку).

Компания оставляет за собой право вносить изменения в конструкцию и комплектацию продукции.
Появились вопросы по установке? Заходите на сайт: motodor.pro или звоните! 8-800-333-01-47

Версия инструкции от 19.01.2018 15:14:42