

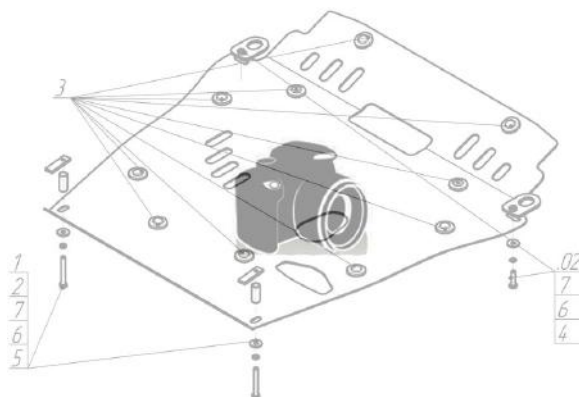







Марка	Модель	Объем	Год выпуска
BMW	6 (e63)	4.4	2003-2007

## Изображение отсутствует



### Комплект крепежа

1		ПР 30x14x5 A10 M8	2 шт	6		Шайба кузов. DIN 9021 M 08 *200*	2 шт
2		ПР 70x20x6 A15 M10	2 шт	7		Болт DIN 933 – 8.8 10x030	4 шт
3		Демпфер	5 шт	8		Шайба Гровера DIN 127 В М10, средняя серия	4 шт
4		Болт DIN 933 – 8.8 08x030	2 шт	9		Шайба кузов. DIN 9021 M 10 *200*	4 шт
5		Шайба Гровера DIN В 127 М08, средняя серия	2 шт				

## Автомобиль без защиты



## Автомобиль с защитой



## Порядок установки

1. Установить Кронштейны на штатные отверстия чашек рычагов передней подвески при помощи ПР 30x14x6 A10 M8, Болтов M8x30, Шайб 8 и Гроверов 8.
2. Наживить на отверстия в подрамнике Болты M10x30 вместе с Шайбами 10 и Гроверами 10, при помощи закладных ПР 70x20x6 A15 M10.
3. Вставить Защиту задними открытыми пазами в ранее наживленные Болты, установить передние точки крепления Защиты на ранее установленные Кронштейны при помощи Болтов M10x30, Шайб 10 и Гроверов 10.  
Затянуть все болтовые соединения!

Компания оставляет за собой право вносить изменения в конструкцию и комплектацию продукции.  
Появились вопросы по установке? Заходите на сайт: [motodor.pro](http://motodor.pro) или звоните! 8-800-333-01-47

Версия инструкции от 19.01.2018 15:24:56