

Защищаемые агрегаты: Двигатель, Коробка переключения передач

Материал защиты: 2 мм, Сталь







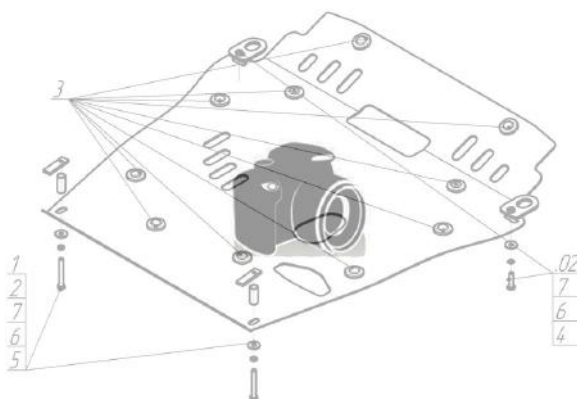



| Марка | Модель | Объем | Год выпуска | Марка | Модель | Объем | Год выпуска |
|-------|--------|---------------|-------------|-------|--------|-------------------------|-------------|
| Volvo | 740 | 2.0, 2.3, 2.4 | 1983-1992 | Volvo | 940 | 2.0, 2.3, 2.4 | 1990-1994 |
| Volvo | 740 | 2.0, 2.3, 2.4 | 1983-1992 | Volvo | 940 | 2.0, 2.3 | 1994-1998 |
| Volvo | 760 | 2.3, 2.4, 2.8 | 1981-1992 | Volvo | 960 | 2.0, 2.3, 2.4, 2.8, 2.9 | 1990-1994 |
| Volvo | 760 | 2.3, 2.4, 2.8 | 1981-1992 | Volvo | 960 | 2.5, 2.9 | 1994-1996 |
| Volvo | 940 | 2.0, 2.3, 2.4 | 1994-1998 | Volvo | 960 | 2.3, 2.4, 2.8, 2.9 | 1990-1994 |
| Volvo | 940 | 2.0, 2.3, 2.4 | 1990-1994 | Volvo | 960 | 2.5, 2.9 | 1994-1996 |
| Volvo | 940 | 2.0, 2.3, 2.4 | 1994-1998 | | | | |

Изображение отсутствует



Комплект крепежа

| | | | | | | | |
|---|---|--|------|---|---|--|------|
| 1 |  | ПУ 60x14x6 A20 B10 M8 | 2 шт | 5 |  | Шайба кузов. DIN 9021 M 08 *200* | 8 шт |
| 2 |  | Болт DIN 933 – 8.8 08x020 | 6 шт | 6 |  | Болт DIN 933 – 8.8 10x030 | 3 шт |
| 3 |  | Болт DIN 933 – 8.8 08x030 | 2 шт | 7 |  | Шайба Гровера DIN 127 B M10, средняя серия | 3 шт |
| 4 |  | Шайба Гровера DIN B 127 M08, средняя серия | 8 шт | 8 |  | Шайба кузов. DIN 9021 M 10 *200* | 3 шт |

Автомобиль без защиты

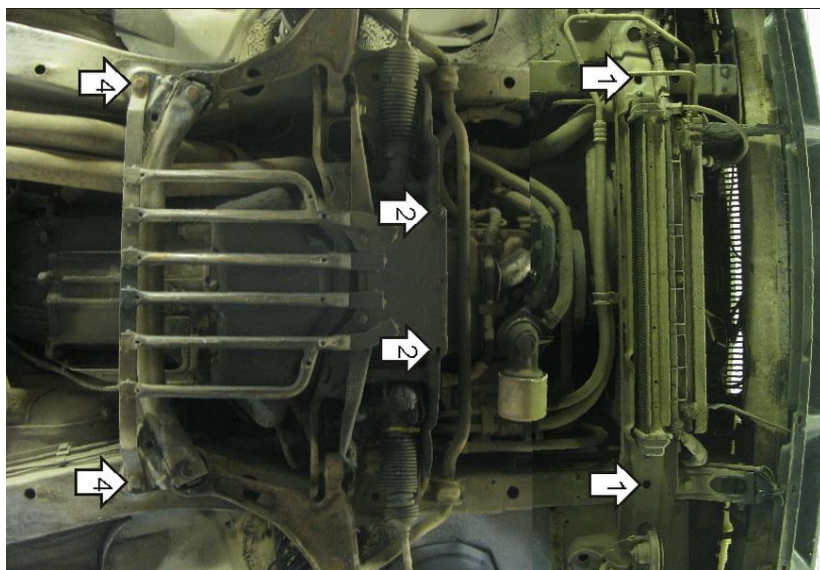

Автомобиль с защитой

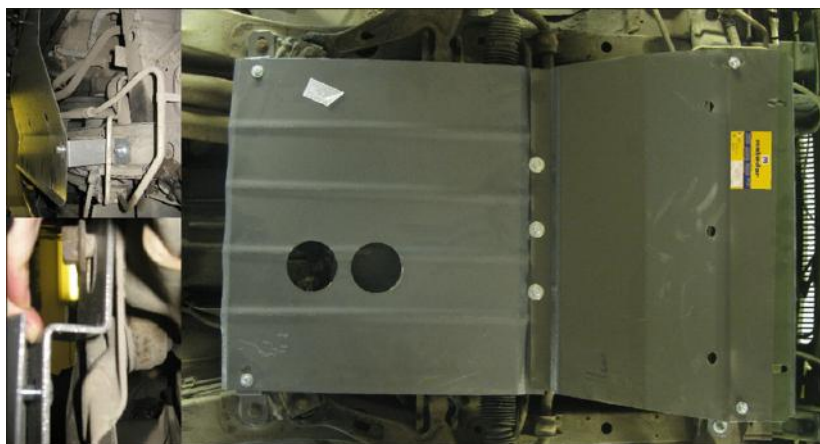

Порядок установки

1. В отверстия подрамника радиатора закрепить Передние Кронштейны при помощи ПУ 60x14x6 A20B10 M8 и Болтов M8x30 с Шайбами и Гр. Шайбами 8.
2. В резьбовые отверстия поперечной балки закрепить передние точки второго щита и задние точки первого щита Болтами M10x30 с Шайбами и Гр. Шайбами 10.
3. Закрепить к Передним Кронштейнам передние точки первого щита Болтами M8x20 с Шайбами и Гр. Шайбами 8.
4. Закрепить к лонжеронам Задние Кронштейны на штатный крепеж усилителя.
5. Закрепить задние точки второго щита к Кронштейнам Болтами M8x20 с Шайбами и Гр. Шайбами 8.

Компания оставляет за собой право вносить изменения в конструкцию и комплектацию продукции.
Появились вопросы по установке? Заходите на сайт: motodor.pro или звоните! 8-800-333-01-47

Версия инструкции от 19.01.2018 15:22:12