

Защищаемые агрегаты: Двигатель, Коробка переключения передач

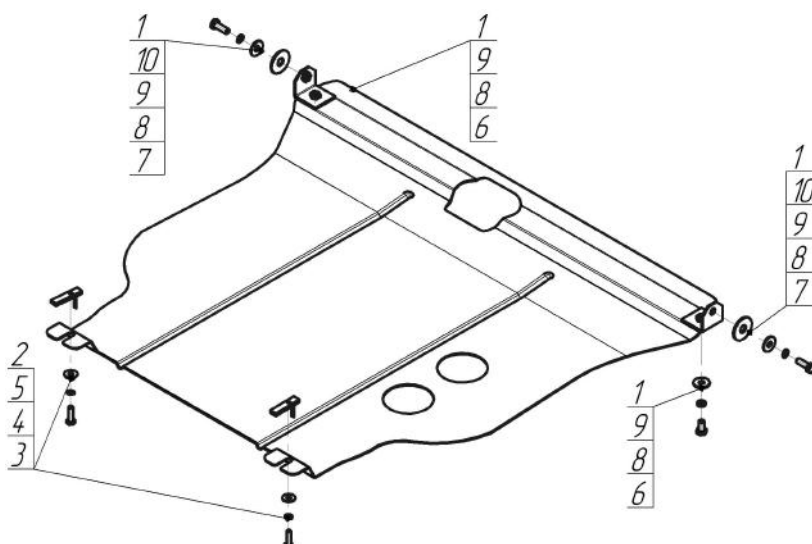









Материал защиты: 2 мм, Сталь



Марка	Модель	Объем	Год выпуска	Марка	Модель	Объем	Год выпуска
Toyota	Avensis	1.6, 1.8, 1.9, 2.0	1997-2003	Toyota	Carina	1.8	1996-2001



Комплект крепежа

1		Уголок А35 М10		6		Болт DIN 933 – 8.8 10x020	2 шт
2		ПУ 60x14x6 А20 В10 М8	2 шт	7		Болт DIN 933 – 8.8 10x030	2 шт
3		Болт DIN 933 – 8.8 08x030	2 шт	8		Шайба Гровера DIN 127 В М10, средняя серия	4 шт
4		Шайба Гровера DIN В 127 М08, средняя серия	2 шт	9		Шайба кузов. DIN 9021 М 10 *200*	4 шт
5		Шайба кузов. DIN 9021 М 08 *200*	2 шт	10		Шайба кузов. DIN 9021 М 14	2 шт

Автомобиль без защиты

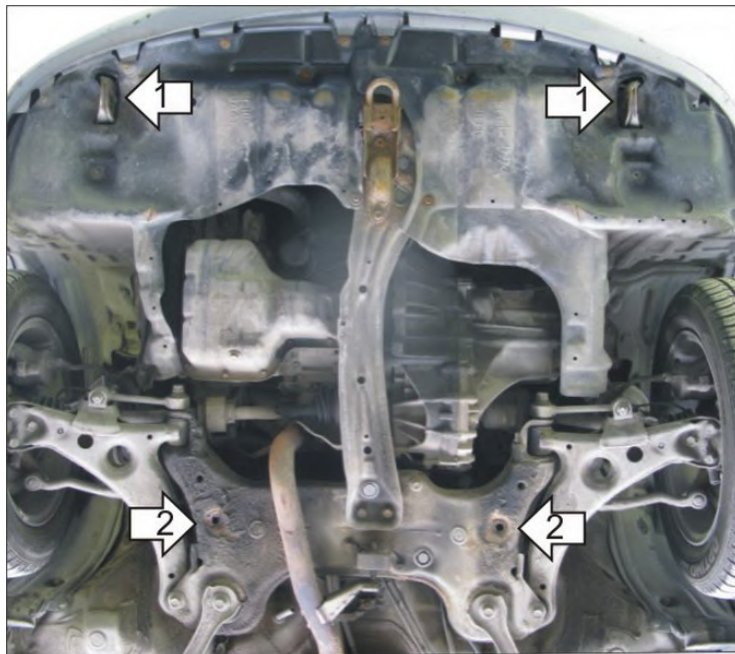

Автомобиль с защитой

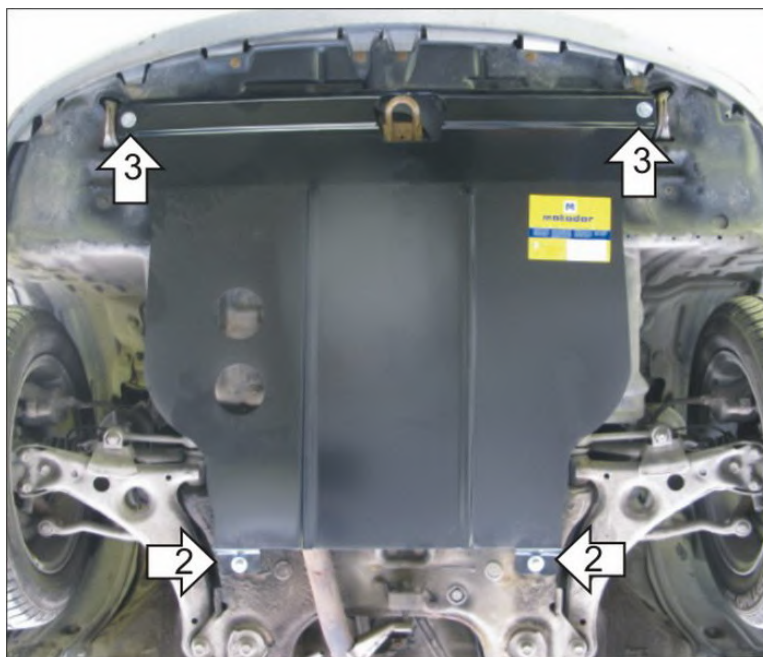

Порядок установки

1. Установить на транспортировочные проушины Уголки А 35 М10 при помощи Болтов М10х30, Шайб 14, Шайб 10 и Гроверов 10.
2. Установить в отверстия подрамника задние точки крепления Защиты при помощи ПУ 60х14х6 А20В10 М8, Болтов М8х30, Шайб 8 и Гроверов 8.
3. Установить на ранее установленные Уголки А35 М10 передние точки крепления Защиты при помощи Болтов М10х20, Шайб 10 и Гроверов 10.

Компания оставляет за собой право вносить изменения в конструкцию и комплектацию продукции.
Появились вопросы по установке? Заходите на сайт: motodor.pro или звоните! 8-800-333-01-47

Версия инструкции от 19.01.2018 15:10:42