

Защищаемые агрегаты: Двигатель, Коробка переключения передач

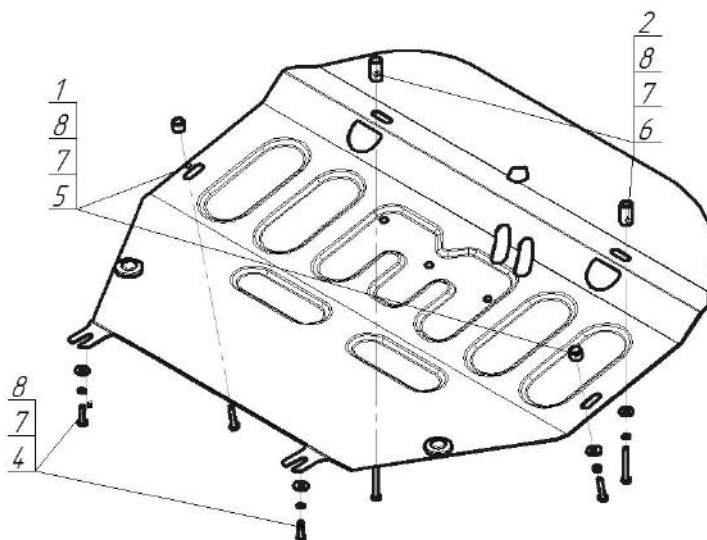







Материал защиты: 1,5 мм, Сталь



Марка	Модель	Объем	Год выпуска	Марка	Модель	Объем	Год выпуска
Volkswagen	Multivan T5	1.9, 2.0, 2.5	2003-2009	Volkswagen	Transporter/Caravelle T5	1.9, 2.0, 2.5	2003-2009
Volkswagen	Multivan T5	2.0	2009-2015	Volkswagen	Transporter/Caravelle T5	2.0	2009-2015
Volkswagen	Multivan T6	2.0	2015-н.в.	Volkswagen	Transporter/Caravelle T6	2.0	2015-н.в.



Комплект крепежа

1		Проставка 25	2 шт	5		Болт DIN 933 – 8.8 08x050	2 шт
2		Проставка 35	2 шт	6		Болт DIN 933 – 8.8 08x060	2 шт
3		Демпфер	2 шт	7		Шайба Гровера DIN B 127 M08, средняя серия	6 шт
4		Болт DIN 933 – 8.8 08x030	2 шт	8		Шайба кузов. DIN 9021 M 08 *200*	6 шт

Автомобиль без защиты

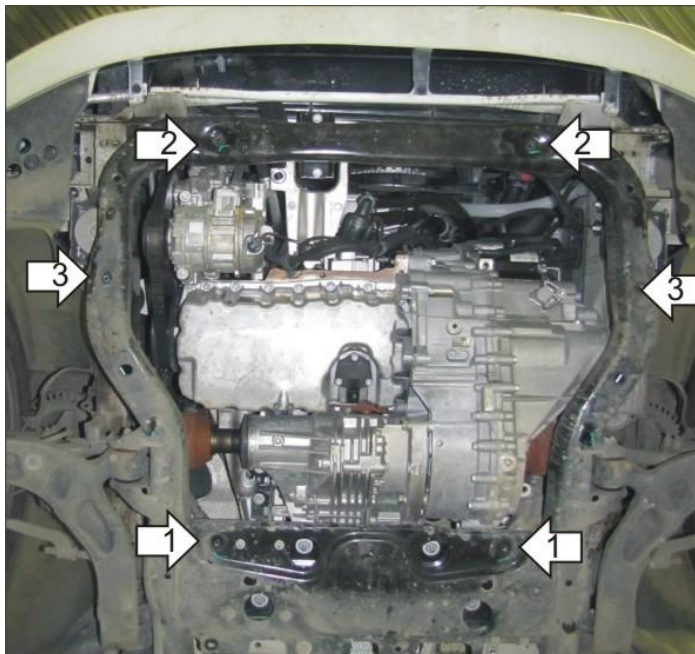

Автомобиль с защитой

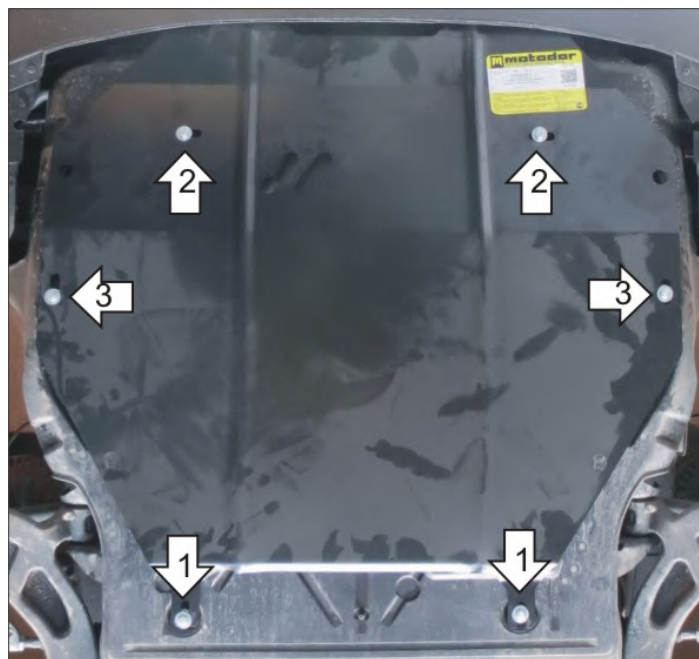

Порядок установки

1. Закрепить на штатные отверстия в подрамнике задние точки Защиты с помощью Болтов М8х30 с Шайбами и Гр. Шайбами 8 (при установке поверх пыльника сделать прорези в пыльнике и установить задние точки Защиты под пыльник).
2. Закрепить на штатные отверстия в подрамнике передние точки Защиты с помощью Болтов М8х60 с Шайбами, Гр. Шайбами 8 и Проставок 35.
3. Закрепить на штатные отверстия в подрамнике средние точки Защиты с помощью Болтов М8х40 с Шайбами, Гр. Шайбами 8 и проставок 15.

Компания оставляет за собой право вносить изменения в конструкцию и комплектацию продукции.
Появились вопросы по установке? Заходите на сайт: motodor.pro или звоните! 8-800-333-01-47

Версия инструкции от 01.02.2018 10:53:16